

# VIA FERRATA SET

EN	Via ferrata set.
IT	Set da ferrata.
FR	Set via ferrata.
DE	Klettersteigset.
ES	Conjunto para vías ferratas.
PL	Zestaw do via ferrata.
PT	Conjunto via ferrata.
SE	Via ferrata -setti.
FI	Via ferrata set.
NO	Via ferrata sett.
DK	Via ferrata set.
NL	Via ferrata set.
SI	Via ferrata set.
SK	Cez sadu ferrata.
RO	Set via ferrata.
CZ	Přes sadu ferrata.
HU	Via ferrata szett.
GR	Via ferrata set.
EE	Via ferrata komplekt.
LV	Via ferrata kompleks.
LT	Via ferrata rinkinys.
BG	Комплект "via ferrata" (железен път).
HR	Via ferrata komplet.

## MADE IN EUROPE

EN 958:2017

CE 0333 



Regulation (EU) 2016/425

Personal Protective Equipment against falls from a height.

# 1 TECHNICAL DATA

PRODUCT	HOOK IT SLIDER TWIST	HOOK IT COMPACT	TOP SHELL SLIDER TWIST	TOP SHELL COMPACT	TOP SHELL COMPACT W	CLASSIC-K SLIDER
REF. No.	2K363GL	2K363HL	2K373GL	2K373HL	2K373HM	2K533FA 2K533HA
WEIGHT	660 g	590 g	640 g	570 g	570 g	480 g
USER WEIGHT	from 40 kg (excluding equipment) to 120 kg (including equipment)					
CONNECTORS	MODEL					
	TYPE	K	K	K		
		30 kN	30 kN	30 kN		
		12 kN	12 kN	10 kN		
		10 kN	12 kN	10 kN		

# 2 MARKING

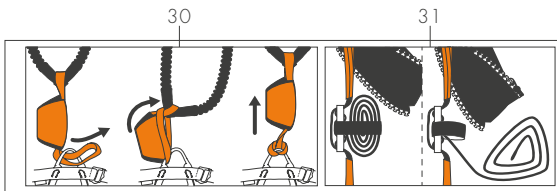

2.1

- 1 — HOOK IT COMPACT
- 2 — Ref. No. 2K363HL
- T8 — MM-YYYY
- T2 — Serial No. AAAA
- 8 — Made in Europe
- T3 — BBBBBBBBB

2.3

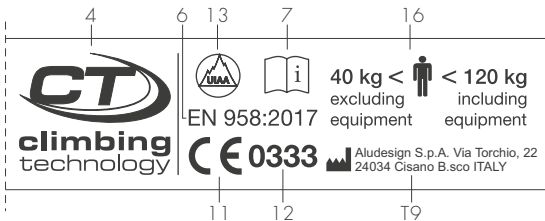

2.2

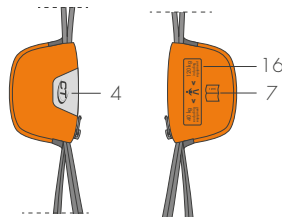

2.4

### 3 NOMENCLATURE

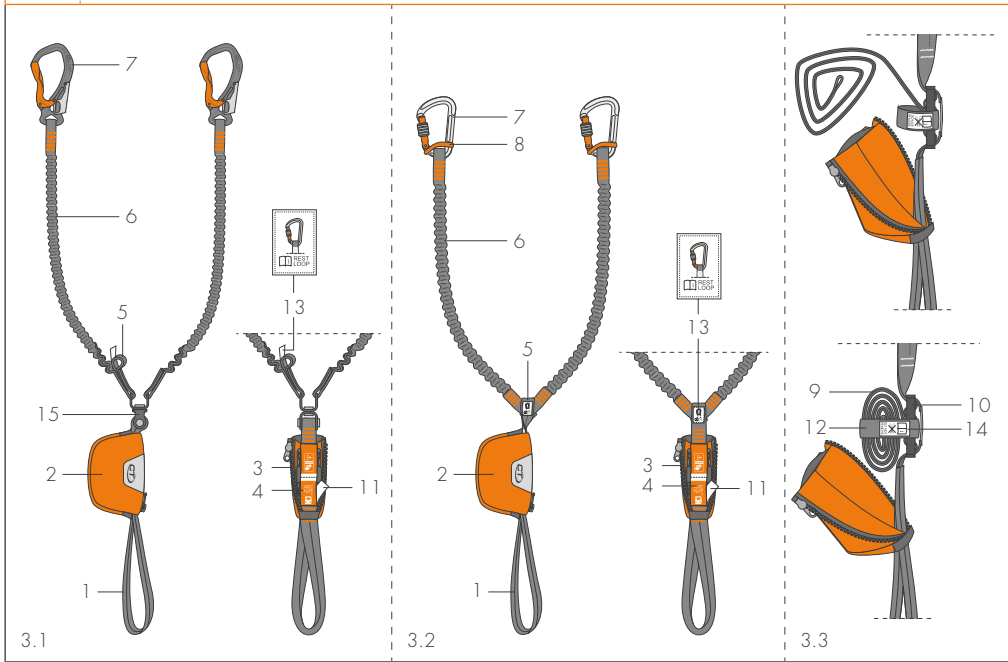

### 4 RED SAFETY LABEL

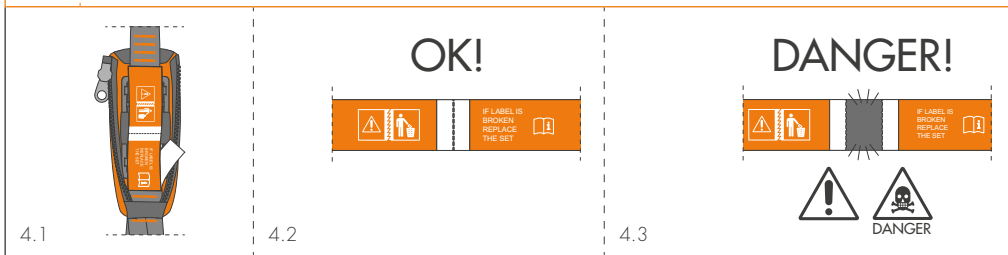

### 5 PROPER INSTALLATION

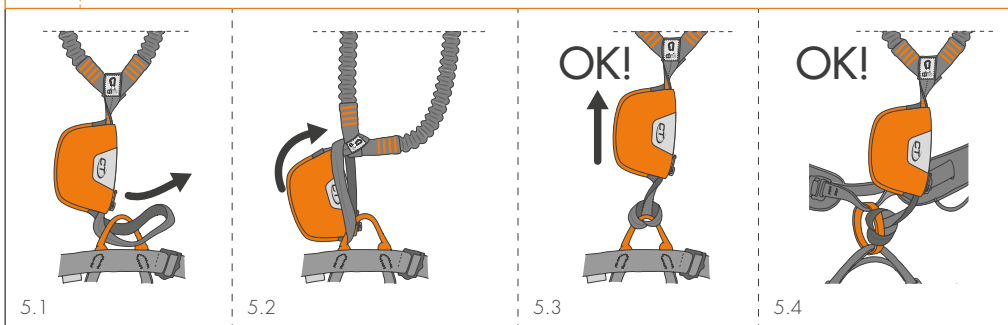

## 6 WRONG INSTALLATION

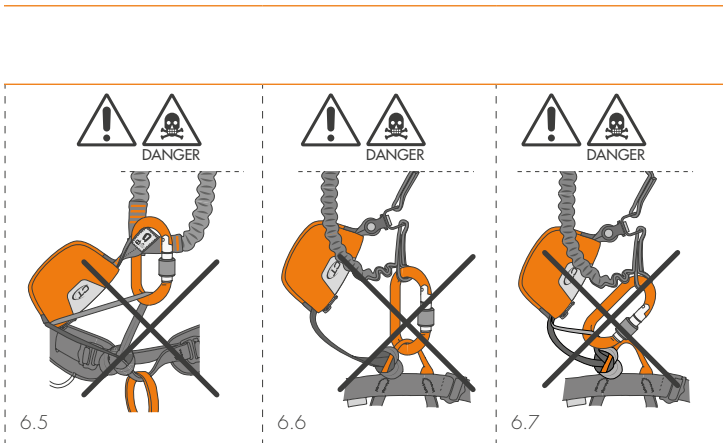
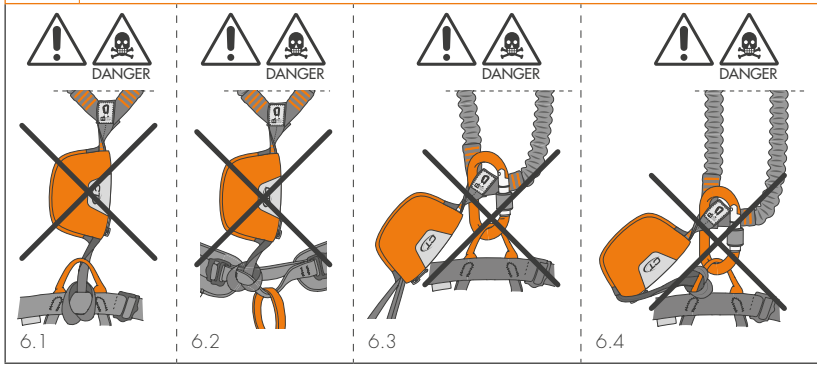

## 8 USE OF THE REST POINT

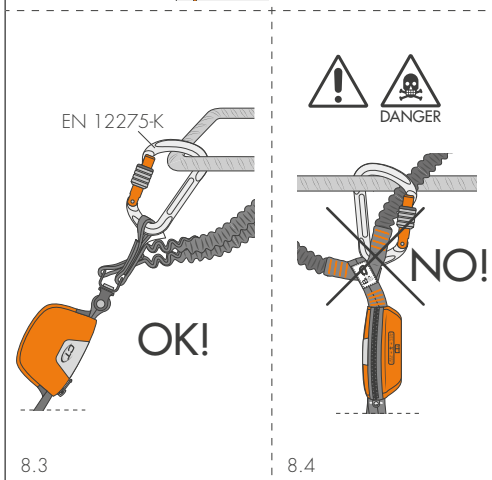
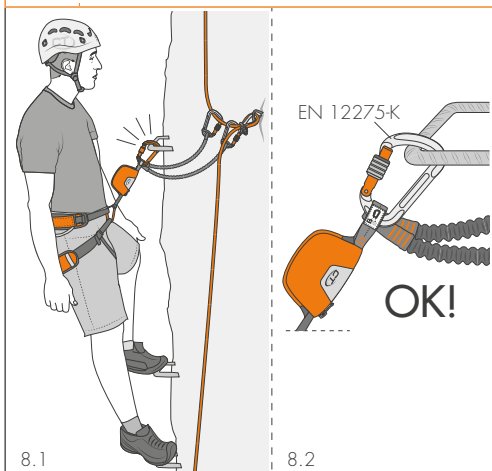

## 7 PROPER USE

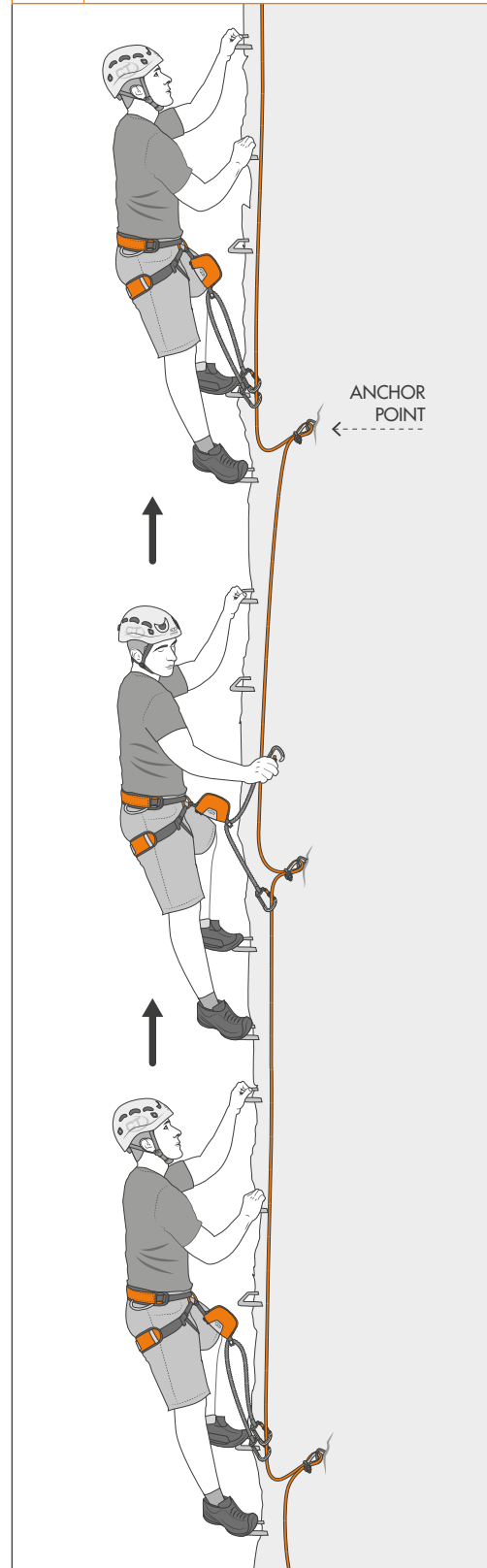

## 9 FASTENERS

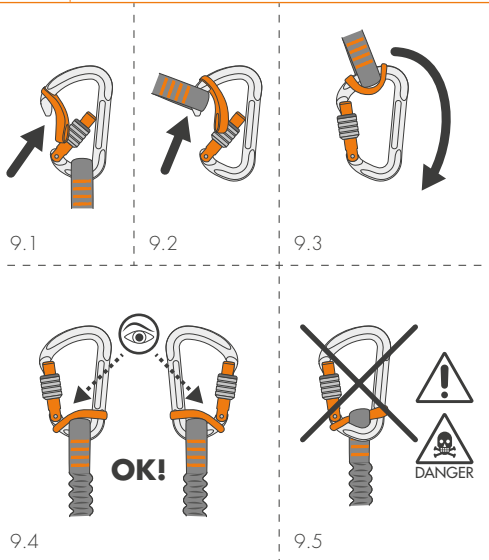

## 10 WORKING PRINCIPLE

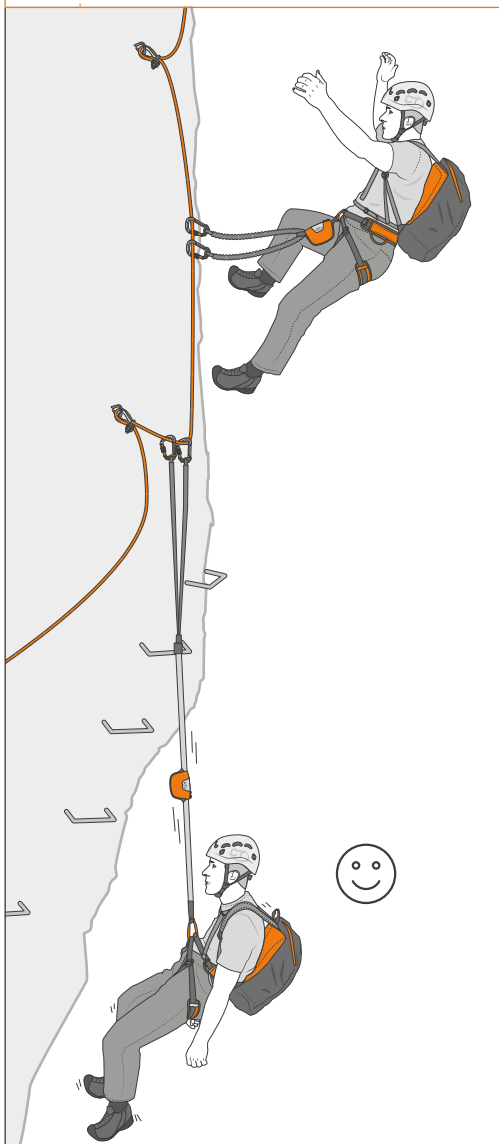

## 11 ADDITIONAL BELAY - for people outside the allowed weight range, children or non-expert people

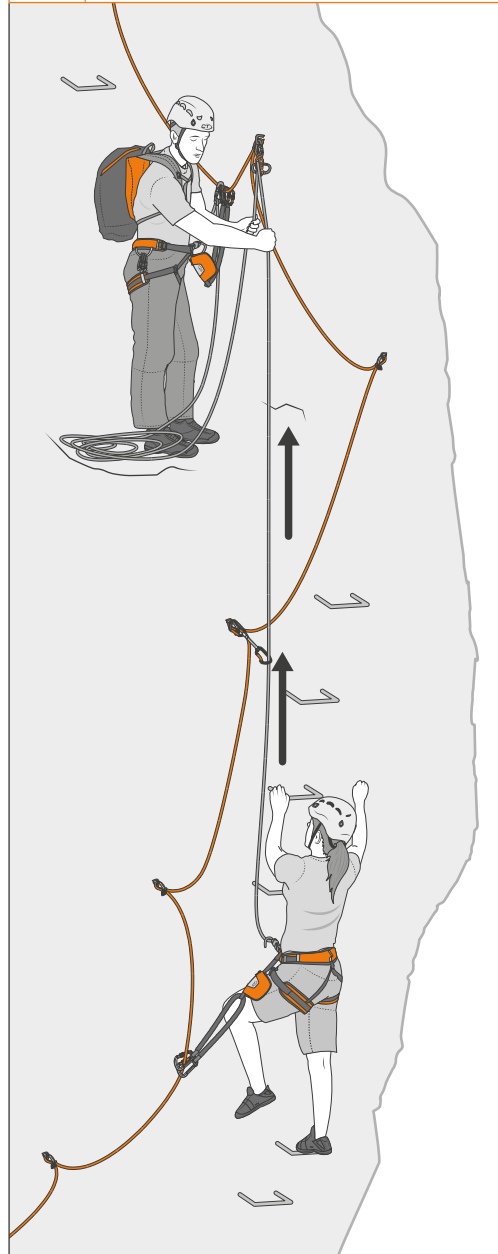

## 12 WRONG USE

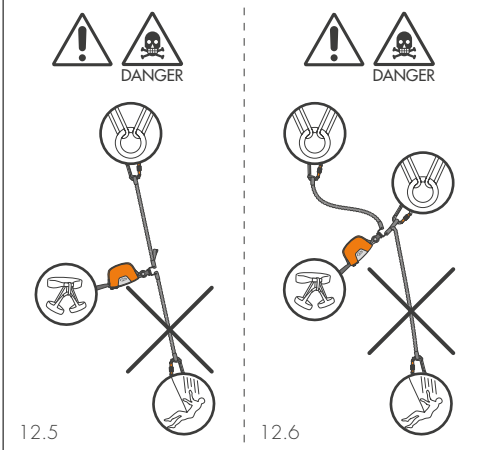
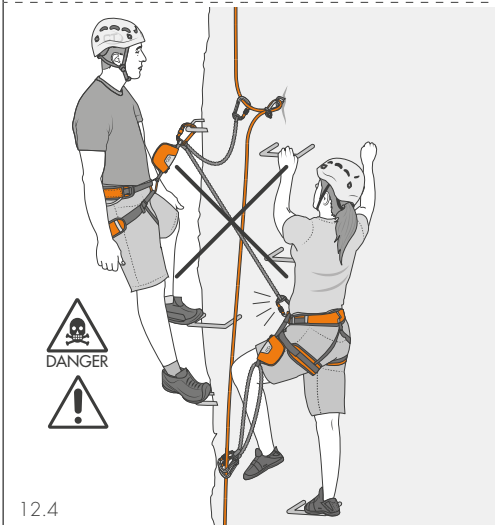
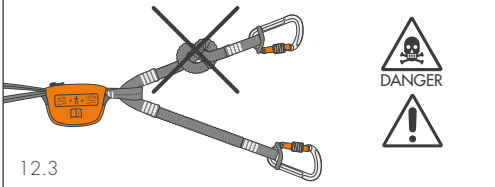
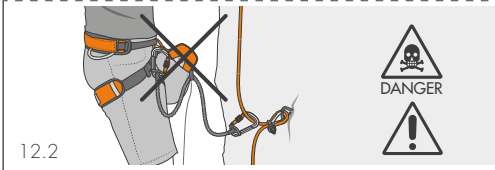
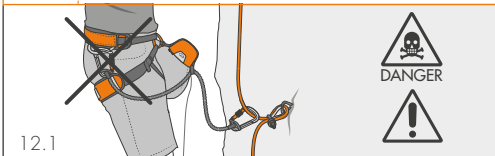

## 13 OPERATING TEMPERATURE

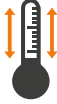
14 ÷ +104°F  -10 ÷ +40°C

The instruction manual for this device consists of general and specific instructions, both must be carefully read and understood before use. **Attention!** This leaflet shows the specific instruction only.

#### SPECIFIC INSTRUCTIONS EN 958:2017.

This note contains the necessary information for a correct use of the following product/s: via ferrata set.

##### 1) FIELD OF APPLICATION.

EN 958:2017 - Mountaineering equipment - Energy absorbing systems for use in klettersteig (via ferrata) climbing. This product is a personal protective equipment (P.P.E.) against falls from a height; it is compliant with the Regulation (EU) 2016/425. **Attention!** For this product a periodic thorough inspection is compulsory (general instructions / paragraph 8). **Attention!** Before using the equipment, read thoroughly, as well, the instructions for use that are specific to the connectors provided with the equipment.

**1.1 - Warnings.** This equipment is equipped with Slider, an innovative progressive-tearing energy absorber consisting of both a textile and a metal part. It has the purpose of gradually absorbing the impact force of a fall that may occur along the route, reducing it to values that are tolerated by the human body. **Attention!** Despite the correct functioning of the via ferrata set, a fall while using it may expose the user to the risk of serious injuries. **Attention!** As a result of a fall which has involved the energy absorber, the red safety label will be torn apart (Fig. 4.3); the user must stop using the product and must replace it immediately. **Attention!** During a fall the energy absorber will extend and it will no longer be able to safely arrest a second fall (Fig. 10). **Attention!** Do not insert foreign object inside the protective pouch.

##### 2) NOTIFIED BODIES.

Refer to the legend in the general instructions (paragraph 9 / table D): M1; N1.

**3) NOMENCLATURE** (Fig. 3). 1) Harness connection loop. 2) Protective pouch. 3) Zip fastener. 4) Red safety label. 5) Rest loop. 6) Elastic arm. 7) Connector. 8) Sling fastener. 9) Textile part of the energy absorber. 10) Metal part of the energy absorber. 11) Marking label. 12) Elastic band. 13) Label indicating the "Rest Loop". 14) Label indicating that the elastic band shall not be cut or removed. 15) Integrated swivel.

**3.1 - Main materials.** Refer to the legend in the general instructions (paragraph 2.4): 1 (integrated swivel); 2-13 (energy absorber); 7-10 (elasticated lanyards 2K363GL / 2K373GL / 2K533FA / 2K533HA); 13 (elasticated lanyards 2K363HL / 2K373HL / 2K373HM); 7 (stitching).

##### 4) MARKING.

Numbers/letters without caption: refer to the legend in the general instructions (paragraph 5).

**4.1 - General** (Fig. 2). Indications: 1; 2; 4; 6; 7; 11; 12; 13; 16; 30) Illustration showing the correct installation; 31) Illustration showing the correct position of the energy absorber inside the pouch.

**4.2 - Traceability** (Fig. 2). Indications: T2; T3; T8; T9.

##### 5) COMPATIBILITY.

This product can only be used in combination with EN 12277 harnesses, EN 12275 Type K connectors and EN 12492 helmets. **Attention!** The presence of knots tied on the equipment may compromise its strength (Fig. 12.3).

##### 6) CHECKS.

Further to the checks listed below, comply with what indicated in the general instructions (paragraph 3).

**6.1 - Inspection of the energy absorber.** To carry out the inspection, it is necessary to open the protective pouch and inspect its content. **Attention!** Be mindful of the way the textile and the metal elements of the energy absorber are positioned inside the pouch, in order to re-arrange them in their original position inside the pouch after the inspection. **Attention!** While repacking the textile part inside the pouch, be careful not to create knots on the webbing (Fig. 3.3). Before each use make sure that: the protective pouch is intact (e.g. no holes, cuts or excessive wear) and the zip fastener works properly; the safety label and the elasticated band are intact; there are no tears in the stitching of the energy absorber due to having arrested a fall or from mishandling of the system. During each use: make sure that the zip fastener is closed.

**6.2 - Inspection of the elastic arms.** Extend the elastic arms in order to inspect, along their full length, the textile parts (general instructions / paragraph 3). Thoroughly inspect the end loops as well, as they are subject to greater wear. During each use: avoid the elastic arms contacting abrasive surfaces or sharp edges.

**6.3 - Inspection of the integrated swivel (if present).** Before each use make sure that: all swivelling parts spin smoothly without jamming.

**6.4 - Inspection of connectors.** In addition to the checks described below, do comply with all directions provided in the instructions specific to the connectors. During each use: make sure that all connectors in use have been properly closed and are not subject to unapproved loads (e.g. lateral load, load on sharp edges, etc.) that might considerably reduce their breaking load (Fig. 1).

##### 7) INSTRUCTIONS FOR USE.

The device is suitable for use by people whose weight is between 40 kg and 120 kg. The user must weigh at least 40 kg, without equipment and must not exceed 120 kg with equipment. If the user's weight is not within the indicated range, the via ferrata set might not absorb the energy of a fall correctly, with serious or life-threatening consequences. If the user's weight is not within the indicated range, simultaneous belaying with a rope from above is mandatory (Fig. 11).

**Attention!** Always ensure that the user's head is not caught between the elastic arms, risk of strangulation. **Attention!** It is recommended that for children and non-expert people an additional belay with rope from above is used and that the difficulty of the route is tailored to their ability. **Attention!** Do not use the via ferrata set as an anchor point for connection or for the hauling of another person from above (Fig. 12.2).

**7.1 - Installation.** Wear the harness (seat harness, seat harness with chest harness or full body harness). Secure the via ferrata set to the belay loop of the harness using the connection loop with a girth hitch (Fig. 5).

**7.2 - Progression.** Always keep two connectors attached to the safety cable. In the proximity of an anchor point, move only one connector at a time onto the new section of cable (Fig. 7). **Attention!** Never disconnect both connectors at the same time and never progress with one only connector attached to the safety cable. **Attention!** During the use, do not reconnect one of the two elastic arms to the harness as this would prevent the energy absorber from activating in the event of a fall (Fig. 12.1).

**7.3 - Use of the rest loop** (Fig. 8). The device is equipped with a webbing loop (identified by the label "Rest Loop"), which is the only point allowed for the direct connection to an anchor (e.g. rung, peg or cable of via ferrata), for the users to secure themselves and rest in the case of a difficult progression. **Attention!** For the connection only use an EN 12275 K-type carabiner: do not use webbing, lanyards or quickdraws. **Attention!** In order to use the rest loop it is necessary that at least one of the arms of the via ferrata set is properly connected to the via ferrata cable.

**7.4 - Professional/commercial use.** These instructions for use must be provided to any user of the via ferrata set, including the temporary ones (e.g. in case of hire, courses, etc.). **Attention!** For what concerns the lifespan of the equipment, please refer to the general instructions.

Le istruzioni d'uso di questo dispositivo sono costituite da un'istruzione generale e da una specifica ed entrambe devono essere lette attentamente prima dell'utilizzo. **Attenzione!** Questo foglio costituisce solo l'istruzione specifica.

#### ISTRUZIONI SPECIFICHE EN 958:2017.

Questa nota contiene le informazioni necessarie per un utilizzo corretto del seguente prodotto/i: set da ferrata.

#### 1) CAMPO DI APPLICAZIONE.

EN 958:2017 - Attrezzatura per alpinismo - Dissipatori di energia utilizzati nelle ascensioni per via ferrata. Questo prodotto è un dispositivo di protezione individuale (D.P.I.) contro le cadute dall'alto; esso è conforme al regolamento (UE) 2016/425. **Attenzione!** Per questo prodotto è obbligatorio un controllo periodico approfondito (istruzioni generali / paragrafo 8). **Attenzione!** Prima dell'utilizzo leggere attentamente anche le istruzioni d'uso specifiche relative ai connettori inclusi nel dispositivo.

**1.1 - Avvertenze.** Questi dispositivi sono provvisti dell'innovativo assorbitore di energia Slider a lacerazione progressiva costituito da una parte tessile e da una metallica. Esso ha lo scopo di assorbire progressivamente, riducendola a valori tollerabili dal corpo umano, la forza di arresto di una caduta che può verificarsi lungo il percorso. **Attenzione!** Nonostante il corretto funzionamento del set da ferrata, una caduta durante l'utilizzo potrebbe esporre l'utilizzatore al rischio di gravi ferite. **Attenzione!** A seguito di una caduta che abbia interessato l'assorbitore di energia, l'etichetta rossa di sicurezza verrà lacerata (Fig. 4.3) e si dovrà cessare l'uso del prodotto e sostituirlo immediatamente. **Attenzione!** Durante una caduta l'assorbitore di energia si estenderà e non potrà più funzionare per arrestare in modo sicuro una seconda caduta (Fig. 10). **Attenzione!** Non inserire oggetti estranei nella custodia protettiva.

#### 2) ORGANISMI NOTIFICATI.

Consultare la legenda nelle istruzioni generali (paragrafo 9 / tabella D): M1; N1.

**3) NOMENCLATURA** (Fig. 3). 1) Anello di assicurazione. 2) Custodia protettiva. 3) Cerniera lampo. 4) Etichetta rossa di sicurezza. 5) Anello di riposo. 6) Ramo elastico. 7) Connettore. 8) Ferma-fettuccia. 9) Parte tessile dell'assorbitore di energia. 10) Parte metallica dell'assorbitore di energia. 11) Etichetta di marcatura. 12) Elastico. 13) Etichetta indicante l'anello di riposo "Rest loop". 14) Etichetta indicante che l'elastico non deve essere tagliato né rimosso. 15) Girello integrato.

**3.1 - Materiali principali.** Consultare la legenda nelle istruzioni generali (paragrafo 2.4): 1 (girello integrato); 2-13 (assorbitore di energia); 7-10 (cordini elastici 2K363GL / 2K373GL / 2K533FA / 2K533HA); 13 (cordini elastici 2K363HL / 2K373HL / 2K373HM); 7 (cuciture).

#### 4) MARCATURA.

Numeri/lettere senza didascalia: consultare la legenda nelle istruzioni generali (paragrafo 5).

**4.1 - Generale** (Fig. 2). Indicazioni: 1; 2; 4; 6; 7; 8; 11; 12; 13; 16; 30) Illustrazione che mostra la corretta installazione; 31) Illustrazione indicante la corretta posizione dell'assorbitore di energia all'interno della custodia.

**4.2 - Tracciabilità** (Fig. 2). Indicazioni: T2; T3; T8; T9.

#### 5) COMPATIBILITÀ.

Questo prodotto è utilizzabile solamente con imbracature conformi alla normativa EN 12277, con connettori EN 12275 tipo K e con caschi EN 12492.

**Attenzione!** La presenza di nodi sul dispositivo può compromettere la tenuta dello stesso (Fig. 12.3).

#### 6) CONTROLLI.

Oltre ai controlli indicati di seguito rispettare quanto indicato nelle istruzioni generali (paragrafo 3).

**6.1 - Controllo dell'assorbitore di energia.** Per procedere al controllo è necessario aprire la custodia protettiva e controllare quanto contenuto al suo interno.

**Attenzione!** Prestare attenzione al modo in cui la parte tessile e metallica dell'assorbitore di energia è inserita all'interno della custodia, in modo da riportarla nella posizione originale all'interno della stessa al termine del controllo. **Attenzione!** Riposizionando la parte tessile all'interno della custodia prestare attenzione a non creare nodi sulla fettuccia (Fig. 3.3). Prima di ogni utilizzo verificare che: la custodia protettiva sia integra (es. assenza di fori, tagli ed usura eccessiva) e la cerniera lampo funzioni correttamente; l'etichetta di sicurezza e l'elastico siano integri; non vi siano lacerazioni della cucitura dell'assorbitore dovute all'arresto di una caduta o ad una manomissione del sistema. Durante ogni utilizzo: verificare che la cerniera lampo sia chiusa.

**6.2 - Controllo dei rami elastici.** Estendere i rami elastici in modo da effettuare, su tutta la lunghezza i controlli relativi alle parti tessili (istruzioni generali / paragrafo 3). Controllare approfonditamente anche le asole terminali, in quanto zone sottoposte a maggior usura. Durante ogni utilizzo: evitare che i rami elastici lavorino su superfici abrasive o spigoli taglienti.

**6.3 - Controllo del girello integrato (laddove presente).** Prima di ogni utilizzo verificare che: la rotazione delle parti sia fluida e senza impuntamenti.

**6.4 - Controllo dei connettori.** Oltre ai controlli indicati di seguito rispettare tutte e

indicazioni presenti nelle istruzioni specifiche dei connettori. Durante ogni utilizzo: accertarsi che tutti i connettori impiegati siano chiusi correttamente e non vengano sottoposti a carichi non autorizzati (es. carico laterale, carico su spigoli, etc.) che potrebbero ridurne considerevolmente il carico di rottura (Fig. 1).

#### 7) ISTRUZIONI D'USO.

Questo dispositivo è adatto all'uso da parte di persone il cui peso sia compreso fra 40 e 120 kg. L'utilizzatore dovrà pesare almeno 40 kg, equipaggiamento escluso, ma non eccedere i 120 kg con equipaggiamento incluso. Se l'utilizzatore si trovasse al di fuori dell'intervallo di peso consentito il set da ferrata potrebbe non assorbire correttamente l'energia di una caduta con conseguenze gravi o letali. Se l'utilizzatore si trovasse al di fuori dell'intervallo di peso consentito dovrà obbligatoriamente essere assicurato anche con corda dall'alto (Fig. 11).

**Attenzione!** Assicurarsi sempre che la testa dell'utilizzatore non sia intrappolata tra i rami elastici: rischio di strangolamento. **Attenzione!** Si raccomanda che per bambini e persone non esperte sia effettuata un'assicurazione addizionale con corda dall'alto e che la difficoltà dell'itinerario sia commisurata alle loro capacità. **Attenzione!** Non utilizzare il set da ferrata come punto di ancoraggio per la connessione o il recupero dall'alto di un'altra persona (Fig. 12.4).

**7.1 - Installazione.** Indossare l'imbracatura (imbracatura bassa, imbracatura bassa e pettorale o imbracatura intera). Fissare il set da via ferrata all'anello di servizio dell'imbracatura mediante l'asola di assicurazione con un nodo a bocca di lupo (Fig. 5).

**7.2 - Progressione.** Attaccare sempre due connettori al cavo di sicurezza. In prossimità di un punto di ancoraggio, spostare un connettore per volta sulla nuova sezione di cavo (Fig. 7). **Attenzione!** Non sganciare mai i due connettori contemporaneamente e non progredire mai con un solo connettore agganciato.

**Attenzione!** Durante l'utilizzo non ricollegare uno dei due rami elastici all'imbracatura perché questo impedirebbe l'attivazione dell'assorbitore di energia in caso di caduta (Fig. 12.1).

**7.3 - Utilizzo dell'anello di riposo** (Fig. 8). Il dispositivo è provvisto di un anello di fettuccia (identificato con etichetta "Rest loop") che è l'unico punto consentito per il collegamento diretto a un ancoraggio (es. gradino, piolo o cavo della via ferrata) per assicurarsi e riposarsi in caso di progressione difficile. **Attenzione!** Per la connessione utilizzare esclusivamente un connettore EN 12275 tipo K: non utilizzare fettucce, cordini o rinvii. **Attenzione!** Per utilizzare l'anello di riposo è necessario che almeno uno dei rami del set da ferrata sia correttamente collegato al cavo della via ferrata.

**7.4 - Utilizzo professionale/commerciale.** Queste istruzioni d'uso devono essere messe a disposizione di qualsiasi utilizzatore temporaneo del set da ferrata (es. in caso di noleggio, corsi etc.). **Attenzione!** Per la durata di vita consultare il relativo paragrafo nelle istruzioni generali.

Les instructions d'utilisation de ce dispositif comprennent une partie générale et une partie spécifique, lesquelles doivent toutes les deux être lues attentivement avant utilisation. **Attention !** La présente fiche ne contient que les instructions spécifiques.

#### INSTRUCTIONS SPÉCIFIQUES EN 958:2017.

Cette note contient les informations nécessaires à l'utilisation correcte du produit/s suivant/s : set via ferrata.

#### 1) CHAMP D'APPLICATION.

EN 958:2017 - Équipement d'alpinisme - Absorbent d'énergie utilisés en via ferrata. Ce produit est un dispositif de protection individuelle (E.P.I.) contre les chutes d'hauteur ; il est conforme au Règlement (UE) 2016/425. **Attention !** Pour ce produit un contrôle approfondi est obligatoire (Instructions générales / paragraphe 8). **Attention !** Avant l'utilisation lire aussi attentivement les instructions d'utilisation spécifiques relatives aux connecteurs compris dans le dispositif.

**1.1 - Avertissements.** Ces dispositifs sont pourvus du nouvel absorbeur d'énergie Slider à déchirement progressif constitué par une partie textile et une partie métallique. Il a pour but d'absorber progressivement, en la portant à des valeurs qui peuvent être tolérées par le corps humain, la force d'arrêt d'une chute qui peut avoir lieu le long du parcours. **Attention !** Malgré le fonctionnement correct du set pour ferrata, une chute pendant l'utilisation pourrait être dangereuse pour l'utilisateur. **Attention !** Suite à une chute qui aurait déclenché l'absorbeur d'énergie, l'étiquette rouge de sécurité sera déchirée (Fig. 4.3) et le produit ne devra plus être utilisé et devra immédiatement être remplacé. **Attention !** Lors d'une chute, l'absorbeur d'énergie se déclenche et ne pourra plus fonctionner pour arrêter une deuxième chute en toute sécurité (Fig. 10). **Attention !** Ne pas introduire des objets étrangers à l'intérieur de l'étui de protection.

#### 2) ORGANISMES NOTIFIÉS.

Consulter la légende dans les instructions générales (paragraphe 9/tableau D) : M1 ; N1.

**3) NOMENCLATURE** (Fig. 3). 1) Anneau d'assurage. 2) Pochette de protection. 3) Fermeture éclair. 4) Étiquette rouge de sécurité. 5) Anneau d'arrêt. 6) Brin élastique. 7) Connecteur. 8) Bloqueur de sangle. 9) Partie textile de l'absorbeur d'énergie. 10) Partie métallique de l'absorbeur d'énergie. 11) Étiquette de marquage. 12) Élastique. 13) Étiquette indiquant l'anneau d'arrêt "Rest Loop". 14) Étiquette où on indique qu'il ne faut pas couper ou enlever l'élastique. 15) Émerillon intégré.

**3.1 - Matériaux principaux.** Consulter la légende dans les instructions générales (paragraphe 2.4): 1 (émerillon intégré) ; 2-13 (absorbeur d'énergie) ; 7-10 (cordes élastiques 2K363GL / 2K373GL / 2K533FA / 2K533HA) ; 13 (cordes élastiques 2K363HL / 2K373HL / 2K373HM) ; 7 (coutures).

#### 4) MARQUAGE.

Chiffres/lettres sans légende : consulter la légende dans les instructions générales (paragraphe 5).

**4.1 - Général** (Fig. 2). Indications : 1 ; 2 ; 4 ; 6 ; 7 ; 8 ; 11 ; 12 ; 13 ; 16 ; 30) Illustration qui montre l'installation correcte ; 31) Illustration qui indique la position correcte de l'absorbeur d'énergie à l'intérieur de l'étui.

**4.2 - Traçabilité** (Fig. 2). Indications : T2 ; T3 ; T8 ; T9.

#### 5) COMPATIBILITÉ.

Ce produit peut être utilisé uniquement avec des harnais conformes au règlement EN 12277, avec des connecteurs EN 12275 types K et avec des casques EN 12492. **Attention !** La présence de nœuds sur le dispositif peut compromettre la tenue de ce dernier (Fig. 12.3).

#### 6) CONTRÔLES.

En plus des contrôles indiqués en suite, il faut respecter ce qui est indiqué dans les instructions générales (paragraphe 3).

**6.1 - Vérification de l'absorbeur d'énergie.** Pour procéder à la vérification il faut ouvrir l'étui de protection et vérifier le contenu à l'intérieur. **Attention !** Faire attention à la façon dont la partie textile et métallique de l'absorbeur d'énergie est insérée à l'intérieur de l'étui, de façon à la reporter dans sa position originale à l'intérieur de la même à la fin de la vérification. **Attention !** Repositionner la partie textile à l'intérieur de l'étui et faire attention à ne pas former des nœuds sur la sangle (Fig. 3.3). Avant chaque utilisation, vérifier que : l'étui de protection soit intègre (ex. absence de trous, coupures et usure excessive) et que la fermeture éclair fonctionne correctement ; que l'étiquette de sécurité et l'élastique soient intègres ; que la couture de l'absorbeur ne soit pas déchirée à la suite de l'arrêt d'une chute ou à une manipulation du système. Pendant chaque utilisation : vérifier que la fermeture éclair soit bien fermée.

**6.2 - Vérification des brins élastiques.** Étendre les brins élastiques de façon à effectuer, sur toute la longueur, les tests relatifs aux parties textiles (instructions générales / paragraphe 3). Vérifier attentivement aussi les boucles terminales car ces zones sont soumises à une usure majeure. Pendant chaque utilisation : éviter que les brins élastiques travaillent sur des surfaces abrasives ou arrêtes vives tranchantes.

**6.3 - Vérification de l'émerillon intégré (si présent).** Avant chaque utilisation véri-

fier que : la rotation des parties soit fluide et sans obstacles.

**6.4 - Vérification des connecteurs.** Outre que les vérifications indiquées de suite respecter toutes les indications contenues dans les instructions spécifiques des connecteurs. Pendant chaque utilisation : s'assurer que tous les connecteurs employés soient fermés correctement et ne soient pas soumis à des charges non autorisées (ex. charges latérales, charges sur arrêtes, etc.) qui pourraient réduire considérablement la charge de rupture (Fig. 1).

#### 7) INSTRUCTIONS D'UTILISATION.

Cet équipement est adapté à l'utilisation par une personne dont le poids est compris entre 40 et 120 kg. L'utilisateur devra peser au moins 40 kg, équipement non compris, mais ne pas excéder 120 kg, équipement compris. Si le poids de l'utilisateur n'ai pas compris dans cet intervalle, le set de via ferrata pourrait ne pas absorber correctement l'énergie d'une chute et les conséquences serait graves ou létale. Si le poids de l'utilisateur n'ai pas compris dans cet intervalle, l'utilisateur devra obligatoirement être aussi assuré aussi avec une corde depuis le haut. (Fig. 11). **Attention !** Toujours s'assurer que la tête de l'utilisateur n'est pas prise au piège dans les brins élastiques : risque d'étranglement ! **Attention !** Pour les enfants et les personnes non expérimentées, il est recommandé d'utiliser un assurage additionnel au moyen d'une corde depuis le haut et de veiller à ce que la difficulté de l'itinéraire soit proportionnelle à leur capacité. **Attention !** Ne pas utiliser le set de ferrata comme point d'ancrage pour le raccordement ou la récupération d'en hauteur d'une autre personne (Fig. 12.4).

**7.1 - Installation.** Enfiler le harnais (harnais cuissard, harnais cuissard et harnais torse ou harnais intégral). Relier les longes de via ferrata au point d'assurage du harnais par le biais de l'anneau d'assurage avec un nœud en tête d'alouette (Fig. 5).

**7.2 - Progression.** Toujours accrocher les deux connecteurs au câble de sécurité. Arrivé à proximité d'un point d'ancrage, déplacer un connecteur à la fois sur la nouvelle section de câble (Fig. 7). **Attention !** Ne jamais décrocher les deux connecteurs en même temps et ne jamais progresser avec un seul connecteur accroché au câble. **Attention !** Pendant l'utilisation, ne pas accrocher l'un des deux brins élastiques au harnais car, en cas de chute, cela pourrait empêcher le déclenchement de l'absorbeur d'énergie (Fig. 12.1).

**7.3 - Utilisation de l'anneau d'arrêt** (Fig. 8). Le dispositif est doté d'un anneau de sangle (identifiée avec l'étiquette "Rest Point"), qui est le seul point permis pour la connexion directe à un ancrage (ex. barreau, broche d'ancrage ou câble de la via ferrata) pour s'assurer ou se reposer lors d'une progression difficile. **Attention !** Pour la connexion, utiliser exclusivement un mousqueton de type K : ne pas utiliser des sangles, longes ou dégaines. **Attention !** Pour utiliser l'anneau d'arrêt, il est nécessaire que au moins un des brins du set pour via ferrata soit correctement lié au câble de la via ferrata.

**7.4 - Utilisation professionnelle/commerciale.** Ces instructions d'utilisation doivent être mises à disposition de tout utilisateur temporaire des longes de via ferrata (ex. en cas de location, de cours, etc.). **Attention !** Pour la durée de vie voir le paragraphe dédié dans les instructions générales.

Die Gebrauchsanweisung zu diesem Produkt setzt sich aus einem allgemeinen und einem spezifischen Teil zusammen, wobei beide Teile vor der Verwendung des Produkts genau durchgelesen werden müssen. **Achtung!** Dieses Blatt enthält nur den allgemeinen Teil der Anleitung.

## **SPEZIFISCHE ANWEISUNGEN EN 958:2017.**

Diese Anmerkung enthält die notwendigen Informationen für einen korrekten Gebrauch der/s folgenden Produkte/s: Klettersteigset.

### **1) ANWENDUNGSBEREICH.**

**EN 958:2017** - Bergsteigergerätschaft - Fangstoßdämpfer für die Verwendung auf Klettersteigen (Via Ferrata). Dieses Produkt ist eine persönliche Schutzausrüstung gegen Abstürze (P.S.A.); er entspricht der Verordnung (EU) Nr. 2016/425. **Achtung!** Für dieses Produkt ist eine gründliche regelmäßige Kontrolle verpflichtend (allgemeine Gebrauchsanweisungen / Absatz 8). **Achtung!** Vor dem Gebrauch auch die spezifischen Gebrauchsanweisungen für die im Gerät enthaltenen Verbindungselemente sorgfältig durchlesen.

**1.1 - Hinweise.** Diese Geräte sind mit dem innovativen Slider-Falldämpfer mit progressivem Aufriss-System ausgestattet, das aus einem Textilteil und einem Metallteil besteht. Es soll auf diese Weise die Bremskraft eines Sturzes, der während der Begehung eines Klettersteigs passieren kann, schrittweise absorbieren und somit auf einen Wert reduzieren, der vom menschlichen Körper toleriert wird. **Achtung!** Trotz einer ordnungsgemäßen Funktion des Klettersteigsets kann ein Sturz auch mit Gebrauch des Sets ernsthafte Verletzungen zur Folge haben. **Achtung!** Nach einem Sturz, bei dem der Falldämpfer zum Einsatz gekommen ist, wird das rote Sicherheitsetikett zerrissen (Abb. 4.3) und das Produkt darf nicht mehr weiterverwendet und ersetzt werden. **Achtung!** Während eines Sturzes dehnt sich der Falldämpfer und kann somit bei einem zweiten Absturz nicht mehr korrekt und sicher funktionieren; ein Sturz wird nicht mehr abgefangen (Abb. 10). **Achtung!** Keine Fremdojekte in die Schutzhülle geben.

### **2) BENANNTE STELLEN.**

Die Legende in der allgemeinen Gebrauchsanweisung lesen (Absatz 9 / Tabelle D): M1 ; N1.

**3) NOMENKLATUR** (Abb. 3). 1) Sicherungsring. 2) Schutzhülle. 3) Reißverschluss. 4) Rote Sicherheitsetikette. 5) Fangschleufe. 6) Elastischer Arm. 7) Verbindungselement. 8) Schlingenhalterung. 9) Textiles Element des Falldämpfers. 10) Metallisches Element des Falldämpfers. 11) Etikette für Markierung. 12) Gummiband. 13) Etikette mit der Fangschleufe „Rest loop“. 14) Etikette, die anzeigt, dass das Gummiband weder geschnitten noch abgenommen werden darf. 15) Integrierter Wirbel.

**3.1 - Wesentliche Materialien.** Die Legende in der allgemeinen Gebrauchsanweisung lesen (Absatz 2.4): 1 (integrierter Wirbel); 2-13 (Falldämpfer); 7-10 (Gummiband 2K363GL / 2K373GL / 2K533FA / 2K533HA); 13 (Gummiband 2K363HL / 2K373HL / 2K373HM); 7 (Nähte).

### **4) MARKIERUNG.**

Zahlen / Buchstaben ohne Bildunterschrift: die Legende in der allgemeinen Gebrauchsanweisung lesen (Absatz 5).

**4.1 - Allgemeine Angaben** (Abb. 2): 1; 2; 4; 6; 7; 8; 11; 12; 13; 16; 30) Abbildung mit dem korrekten Installationsvorgang; 31) Abbildung, die die korrekte Position des Falldämpfers in der Schutzhülle anzeigt.

**4.2 - Rückverfolgbarkeit** (Abb. 2) Angaben: T2 ; T3 ; T8 ; T9.

### **5) KOMPATIBILITÄT.**

Dieses Produkt kann nur mit Gurten verwendet werden, die der Norm EN 12277 entsprechen, mit Verbindungselemente gemäß EN 12275 Typ K und mit Helmen EN 12492. **Achtung!** Das Vorhandensein von Knoten am Gerät kann dessen Haltefähigkeit beeinträchtigen (Abb. 12.3).

### **6) KONTROLLEN.**

Zusätzlich zu den nachstehenden gemeldeten Kontrollen, müssen die Hinweise der allgemeinen Gebrauchsanweisung beachtet werden (Absatz 3).

**6.1 - Kontrolle des Falldämpfers.** Um die Kontrolle durchzuführen, muss die Schutzhülle geöffnet und der Inhalt geprüft werden. **Achtung!** Darauf achten, wie das Textil- und Metallteil des Falldämpfers in das Gehäuse eingelegt sind, um beide nach der Kontrolle wieder in die ursprüngliche Position im Gehäuse zu verstauen. **Achtung!** Beim erneuten Positionieren des Textilteils im Gehäuseinneren darauf achten, dass sich keine Knoten am Band bilden (Abb. 3.3). Vor jedem Gebrauch überprüfen, dass: die Schutzhülle intakt ist (z. B. keine Löcher, Schnitte und übermäßige Abnutzung) und der Reißverschluss ordnungsgemäß funktioniert; das Sicherheitsetikett und das Gummiband intakt sind; es keine Risse in der Naht des Falldämpfers gibt, der von einem Sturz oder einer händischen System-Manipulation stammt. Bei jedem Gebrauch: Überprüfen, ob der Reißverschluss geschlossen ist.

**6.2 - Überprüfung der elastischen Arme.** Die elastischen Arme ausdehnen, um die gesamte Länge der textilen Teile zu kontrollieren (allgemeine Anweisungen / Absatz 3). Auch die Endösen sorgfältig kontrollieren, da diese Bereiche dem größten Verschleiß unterliegen. Bei jedem Gebrauch: Vermeiden, dass die elastische Arme auf abrasiven Oberflächen oder scharfen Kanten aufliegen.

**6.3 - Überprüfung des integrierten Wirbels (falls vorhanden).** Vor jedem Gebrauch überprüfen, ob: die Teile flüssig und ohne Stocken drehen.

**6.4 - Überprüfung der Verbindungselemente.** Zusätzlich zu den folgend angeführten Kontrollen auch alle Angaben der spezifischen Gebrauchsanweisung für Verbindungselemente beachten. Bei jedem Gebrauch: Sicherstellen, dass alle verwendeten Verbindungselemente korrekt geschlossen sind und keiner nicht autorisierten Belastung (z. B. Querbelastrungen, Kantenbelastrungen usw.) ausgesetzt sind, die die Bruchlast erheblich verringern könnte (Abb. 1).

### **7) GEBRAUCHSANWEISUNG.**

Dieses Gerät eignet sich für den Gebrauch durch Personen mit einem Gewicht von 40 bis 120 kg. Der Anwender muss mindestens 40 kg ohne Ausrüstung wiegen, aber nicht mehr als 120 kg mit Ausrüstung. Falls der Benutzer schwerer als das zulässige Gewicht ist, kann das Klettersteigset unter Umständen die Energie, die bei einem Absturz entsteht, nicht richtig dämpfen. Dies kann schwerwiegende oder tödliche Folgen haben. Sollte sich der Benutzer also außerhalb des zulässigen Gewichtsbereichs befinden, muss er zusätzlich von oben mit einem Seil abgesichert werden (Abb. 11). **Achtung!** Stets sicherstellen, dass der Kopf des Benutzers nicht zwischen den elastischen Armen eingeklemmt ist: Erwürgungsgefahr! **Achtung!** Für Kinder und Nicht-Experten empfiehlt sich eine zusätzliche Absicherung mit einem Seil von oben und dass die Schwierigkeit des Klettersteigs den Fähigkeiten der Teilnehmer entspricht. **Achtung!** Das Klettersteigset niemals als Anschlagpunkt oder zum Einholen einer anderen Person von oben verwenden (Abb. 12.4).

**7.1 - Anbringung.** Den Gurt anziehen (Hüftgurt, Brustgurt oder Ganzkörpergurt). Das Klettersteigset an der Einbindeschleufe des Gurts mittels der Sicherungssöse mit einem Ankerstich festmachen (Abb. 5).

**7.2 - Fortbewegung.** Stets beide Verbindungselemente am Sicherheitsseil befestigen. In der Nähe eines Anschlagpunktes je ein Verbindungselement nach dem anderen auf dem neuen Seilabschnitt einklinken (Abb. 7). **Achtung!** Niemals alle beiden Verbindungselemente gleichzeitig lösen und niemals mit nur einem befestigten Verbindungselement aufsteigen. **Achtung!** Während des Gebrauchs keinesfalls einen der beiden elastischen Arme am Gurt befestigen, dies könnte die Aktivierung des Falldämpfers vermeiden, sollte es zu einem Sturz kommen (Abb. 12.1).

**7.3 - Verwendung der Rast-Schlinge** (Abb. 8). Die Vorrichtung besitzt eine Rast-Schlinge, die mit der Etikette „Rest loop“ gekennzeichnet ist und einzig als direkte Verbindung mit einem Anschlagpunkt verwendet werden darf (z. B. Tritte, Stufen oder Klettersteigseil), um sich abzusichern und bei Bedarf oder schwierigen Stellen auszuruhen. **Achtung!** Zur Verbindung ausschließlich einen Karabiner gemäß EN 12275 des Typs K verwenden: Schlingen, Verbindungsmittel und Expresssets dürfen nicht dafür verwendet werden. **Achtung!** Um die Rast-Schlinge zu benutzen, muss mindestens ein Arm des Klettersteigsets korrekt am Klettersteigseil / Stahlseil eingeklippt sein.

**7.4 - Professionelle/kommerzielle Anwendung.** Diese Anweisungen müssen jedem temporären Benutzer des Klettersteigsets zur Verfügung gestellt werden (z. B. bei Verleih, Kursen, usw.). **Achtung!** Für die genaue Haltbarkeit den passenden Absatz der allgemeinen Gebrauchsanweisung konsultieren.

Las instrucciones de uso de este dispositivo están constituidas por una parte general y una específica, ambas deben leerse cuidadosamente antes del uso. **¡Atención!** Este folio presenta sólo las instrucciones específicas.

**INSTRUCCIONES ESPECÍFICAS EN 958:2017.**

Esta anotación incluye las informaciones necesarias para el uso correcto del siguiente producto/s: conjunto para vías ferratas.

**1) ÁMBITO DE APLICACIÓN.**

EN 958:2017 - Equipos de alpinismo - Sistemas de disipación de energía para uso en escalada Vía Ferrata. Este producto es un dispositivo de protección individual (P.P.E.) contra caídas de altura y cumple con regulación (UE) 2016/425.

**¡Atención!** Para este producto es obligatoria una inspección periódica detallada (instrucciones generales - párrafo 8). **¡Atención!** Antes del uso, leer con atención las instrucciones específicas de los conectores que acompañan al dispositivo.

**1.1 - Advertencias.** Estos dispositivos están dotados del innovador absorbedor de energía Slider con desgarramiento progresivo compuesto de una parte de tejido y otra metálica. Este tiene la función de absorber de forma progresiva la fuerza de frenado producida en una caída haciendo que ésta se reduzca a valores tolerables por el cuerpo humano. **¡Atención!** No obstante la correcta funcionalidad del set para vías ferratas, una posible caída mientras se utiliza podría tener graves consecuencias para el usuario con el riesgo de sufrir heridas de carácter grave. **¡Atención!** En el caso en que el absorbedor se vea involucrado en una caída, la etiqueta roja de seguridad se desgarrará (Fig. 4.3) y se debe dejar de utilizar el producto y se tiene que sustituir inmediatamente. **¡Atención!** Durante una caída, el absorbedor de energía se extenderá y ya no será capaz de funcionar para detener una segunda caída de forma segura (Fig. 10). **¡Atención!** No introducir objetos extraños en la funda de protección.

**2) ORGANISMOS NOTIFICADOS.**

Consulten la leyenda en las instrucciones generales (sección 9 / tabla D): M1 ; N1.

**3) NOMENCLATURA** (Fig. 3). 1) Trabilla de conexión. 2) Funda protectora. 3) Cremallera. 4) Etiqueta roja de seguridad. 5) Anilla de parada. 6) Brazo elástico. 7) Conector. 8) Sistema de retención de la cinta. 9) Parte textil del absorbedor de energía. 10) Parte metálica del absorbedor de energía. 11) Etiqueta de marcado. 12) Elástico. 13) Etiqueta que indica la anilla de parada "Rest Loop". 14) Etiqueta que indica que el elástico no debe ser cortado ni quitado. 15) Eslabón giratorio integrado.

3.1 - Materiales principales. Consulten la leyenda en las instrucciones generales (sección 2.4): 1 (eslabón giratorio integrado); 2-13 (absorbedor de energía); 7-10 (cordinos elásticos 2K363GL / 2K373GL / 2K533FA / 2K533HA); 13 (cordinos elásticos 2K363HL / 2K373HL / 2K373HM); 7 (costuras).

**4) MARCADO.**

Números/letras sin título: consulten la leyenda en las instrucciones generales (párrafo 5).

**4.1 - General** (Fig. 2). Indicaciones: 1; 2; 4; 6; 7; 8; 11; 12; 13; 16; 30) Ilustración que muestra la correcta instalación; 31) Ilustración que muestra la correcta posición del absorbedor de energía dentro de la funda.

**4.2 - Trazabilidad** (Fig. 2). Indicaciones: T2 ; T3 ; T8 ; T9.

**5) COMPATIBILIDAD.**

Este producto se puede utilizar solamente con arneses acordes a la norma EN 12277, con conectores EN 12275 tipo K y con cascotes EN 12492. **¡Atención!** La presencia de nudos en el dispositivo puede comprometer su funcionalidad (Fig. 12.3).

**6) CONTROLES.**

Además de las inspecciones siguientes, respetar todo lo indicado en las instrucciones generales (párrafo 3).

**6.1 - Control del absorbedor de energía.** Para realizar un control del absorbedor es necesario abrir la funda de protección y controlar todo lo que está en su interior. **¡Atención!** Prestar atención a la posición que tienen la parte en tejido y metálica del absorbedor de energía dentro de la funda de forma que a control terminado sean posicionados como originalmente. **¡Atención!** Reposicionando la parte en tejido en el interior de la funda hay que prestar atención a no crear nudos en la cinta (Fig. 3.3). Antes de cada uso verificar que la funda de protección esté intacta ( sin agujeros, cortes y desgaste excesivo) que la cremallera funcione correctamente; la etiqueta de seguridad y el elástico estén íntegros; que no haya roturas en la costura del absorbedor causadas por una caída o por una manipulación del sistema. Durante el uso: verificar que la cremallera esté cerrada.

**6.2 - Control de los brazos elásticos.** Extender las cintas e lásticas para realizar los controles necesarios de la parte en tejido en toda su longitud (instrucciones generales / párrafo 3). Controlar atentamente los ojales terminales ya que son las zonas de mayor desgaste. Durante cada uso: evitar que las cintas elásticas trabajen sobre superficies abrasivas o aristas cortantes.

**6.3 - Control del eslabón giratorio (si está presente).** Antes de cada uso verificar que: la rotación sea fluida y sin rozaduras.

**6.4 - Control de los conectores.** Además de los controles indicados a continuación hay que respetar todas las indicaciones presentes en las instrucciones específicas de los conectores. Durante cada uso: comprobar que todos los conectores utilizados estén cerrados correctamente y no sean expuestos a cargas no autorizadas (ej. Cargas laterales, cargas en ángulo etc.) que podrían reducir de forma considerable su resistencia a la rotura (Fig. 1).

**7) INSTRUCCIONES PARA EL USO.**

**7) INSTRUCCIONES PARA EL USO.**

Este dispositivo es adecuado para ser usado por personas que pesan entre 40 y 120 kg. El usuario deberá pesar al menos 40 kg, sin equipo, pero sin exceder 120 kg con equipo incluido. Si el usuario se encontrase fuera de éste intervalo de peso, el set para vías ferratas podría no absorber correctamente la energía de una caída con consecuencias graves o letales. Si el usuario se encontrase fuera del intervalo de peso permitido se tendrá que asegurar con una cuerda adicional desde arriba (Fig. 11). **¡Atención!** Asegurarse siempre de que la cabeza del usuario no esté posicionada entre los brazos elásticos: riesgo de estrangulamiento! **¡Atención!** Se recomienda que para los niños y para personas no expertas se realice un aseguramiento adicional con la cuerda desde arriba y que la dificultad de la ruta sea acorde con las capacidades de los usuarios. **¡Atención!** No utilizar el set de ferrata como punto de anclaje o de enganche para recuperar a una persona desde arriba (Fig. 12.4).

**7.1 - Instalación.** Ponerse el arnés (arnés de cintura, arnés de cintura con arnés de pecho o arnés integral). Asegurar el set de vía ferrata al anillo ventral del arnés por medio de la trabilla de conexión con un nudo de alondra (Fig. 5).

**7.2 - Progresión.** Enganchar siempre ambos conectores al cable de seguridad. En las proximidades de un punto de anclaje, mover los conectores uno por uno sobre la nueva sección de cable (Fig. 7). **¡Atención!** No desenganchar nunca los dos conectores al mismo tiempo y no progresar nunca con un único conector enganchado. **¡Atención!** Durante el uso, no reconectar ninguno de los dos brazos elásticos con el arnés porque esto impediría la activación del absorbedor de energía en el caso de una caída (Fig. 12.1).

**7.3 - Uso de la anilla de parada** (Fig. 8). El dispositivo está equipado con una anilla de cinta (identificado a través de la etiqueta "Rest Point"), que es el único punto permitido para la conexión directa con un punto de anclaje (p. ej. grapa, peldaño o cable de la vía ferrata) para asegurarse y descansar en el caso de una progresión difícil. **¡Atención!** Para la conexión utilizar sólo mosquetones de tipo K: nunca utilizar cintas, elementos de amarre y cintas exprés. **¡Atención!** Para utilizar la anilla de parada es necesario que al menos uno de los brazos del set para vías ferratas sea correctamente conectado al cable de la vía ferrata.

**7.4 - Utilización profesional/comercial.** Estas instrucciones de uso tienen que estar disponibles para todos los que utilicen, también de forma temporal, el set de vía ferrata (p. ej. en el caso de cursos, alquiler, etc.). **¡Atención!** Para alargar la vida del dispositivo consultar el párrafo relativo en las instrucciones generales.

Instrukcja użytkowania tego urządzenia składa się z instrukcji ogólnej i szczegółowej i obie muszą być uważnie przeczytane przed użyciem. **Uwaga!** Niniejsza nota stanowi tylko instrukcję szczegółową.

### INSTRUKCJA SZCZEGÓŁOWA EN 958:2017.

Niniejsza nota zawiera informacje niezbędne do prawidłowego używania następujących produktów: Zestaw do Via Ferrata.

#### 1) ZAKRES ZASTOSOWANIA

EN 958:2017 - Sprzęt Alpinistyczny - systemy absorbujące energię do stosowania we wspinaczce Klettersteig (Via Ferrata). Ten produkt jest środkiem ochrony indywidualnej (ŚOI) chroniącym przed upadkiem z wysokości; jest on zgodny z rozporządzeniem (UE) 2016/425. **Uwaga!** Produkt ten wymaga dokładnej kontroli okresowej (instrukcja ogólna / paragraf 8). **Uwaga!** Przed użyciem urządzenia należy dokładnie zapoznać się z instrukcją użycia odnoszącą się do złączy dostarczonych wraz z urządzeniem.

**1.1 - Ostrzeżenia.** Urządzenie wyposażone jest w Slider - innowacyjny, progresywny pochłaniacz energii, składający się zarówno z części tekstylnej, jak i metalowej. Ma on na celu stopniowe pochłanianie siły uderzenia upadku, który może wystąpić na trasie, zmniejszając go do wartości tolerowanych przez organizm ludzki. **Uwaga!** Pomimo prawidłowego funkcjonowania zestawu Via Ferrata, upadek podczas korzystania z niego może narazić użytkownika na ryzyko poważnych urazów. **Uwaga!** Na skutek upadku, który uruchomi Pochłaniacz energii, czerwona etykieta bezpieczeństwa zostanie rozerwana (rys. 4.3); Użytkownik musi zaprzestać korzystania z produktu i natychmiast go wymienić. **Uwaga!** Podczas upadku Pochłaniacz energii wydłuży się i nie będzie już w stanie bezpiecznie asekurować drugiego upadku (rys. 10). **Uwaga!** Nie wkładać obcych przedmiotów do wnętrza pokrowca ochronnego.

#### 2) JEDNOSTKI NOTYFIKOWANE.

Należy zapoznać się z legendą w instrukcji ogólnej (paragraf 9 / tabela D): M1; N1.

**3) NAZEWNICTWO** (Rys. 3). 1) Pętla przyłączenia upręży bezpieczeństwa. 2) Pokrowiec ochronny. 3) Zapięcie na zamek błyskawiczny. 4) Czerwona etykieta bezpieczeństwa. 5) Pętla odpoczynku. 6) Ramię elastyczne. 7) Złącze. 8) Zapięcie pasów. 9) Tekstylna część pochłaniacza energii. 10) Metalowa część pochłaniacza energii. 11) Oznakowanie etykiety. 12) Elastyczna opaska. 13) Etykieta wskazująca „pętla odpoczynku”. 14) Etykieta wskazująca, że taśmy elastycznej nie wolno obcinać ani usuwać. 15) Wbudowany przegub obrotowy.

**3.1 - Główne materiały.** Należy zapoznać się z legendą w instrukcji ogólnej (paragraf 2.4): 1 (Wbudowany przegub obrotowy); 2-13 (Pochłaniacz energii); 7-10 (Ściągacze 2K363GL / 2K373GL / 2K533FA / 2K533HA); 13 (Ściągacze 2K363HL / 2K373HL / 2K373HM); 7 (Szwy).

#### 4) OZNACZENIA.

Numery/litery bez podpisu: należy zapoznać się z legendą w instrukcji ogólnej (paragraf 5).

**4.1 - Ogólne** (rys. 2). Wskazania: 1; 2; 4; 6; 7; 8; 11; 12; 13; 16; 30) ilustracja pokazująca prawidłowy montaż; 31) ilustracja pokazująca prawidłową pozycję Pochłaniacza energii wewnątrz torebki.

**4.2 - Identyfikowalność** (rys. 2). Wskazania: T2; T3; T8; T9.

#### 5) ZGODNOŚĆ.

Produkt ten można stosować wyłącznie w połączeniu z uprzążą EN 12277, złączami EN 12275 typu K i kaskiem EN 12492. **Uwaga!** Obecność węzłów wiązanych na sprzęcie może zmniejszyć jego wytrzymałość (rys. 12.3).

#### 6) KONTROLE.

Oprócz kontroli wskazanych poniżej, należy postępować zgodnie z instrukcją ogólną (paragraf 3).

**6.1 - Sprawdzenie Pochłaniacza energii.** Aby przeprowadzić przegląd, należy otworzyć pokrowiec ochronny i sprawdzić jego zawartość. **Uwaga!** Należy pamiętać o sposobie, w jaki tekstylne i metalowe elementy Pochłaniacza energii są umieszczone wewnątrz torebki, aby po kontroli ponownie zorganizować je w oryginalnym położeniu wewnątrz torebki. **Uwaga!** Podczas przepakowania części tekstylnej wewnątrz torebki należy uważać, aby nie tworzyć węzłów na taśmach (rys. 3.3). Przed każdym użyciem należy upewnić się, że: Etui ochronne jest nienaruszone (np. bez otworów, cięć lub nadmiernego zużycia), a zapięcie na zamek błyskawiczny działa prawidłowo; etykieta bezpieczeństwa i elastyczna taśma są nienaruszone; szwy Pochłaniacza energii nie są popękane ani zużyte ze względu na powstrzymanie upadku lub niewłaściwe użytkowanie systemu. Podczas każdego użycia: upewnij się, że zapięcie na zamek błyskawiczny jest zamknięte.

**6.2 - Sprawdzenie ramion elastycznych.** Rozciągać ramiona elastyczne w celu sprawdzenia, wzdłuż całej ich długości, części tekstylnych (ogólne instrukcje/pkt 3). Dokładnie sprawdzić pętle końcowe, jak również, ponieważ podlegają one większemu zużyciu. Podczas każdego zastosowania: unikać stykania się ramion elastycznych z powierzchniami szorstkimi lub ostrymi krawędziami.

**6.3 - Sprawdzenie wbudowanego przegubu obrotowego (jeśli taki występuje).** Przed każdym użyciem upewnij się, że: wszystkie obrotowe się części obracają

się płynnie, bez zacinań.

**6.4 - Sprawdzenie złączy.** Oprócz przeglądów opisanych poniżej, należy przestrzegać wszystkich wskazówek podanych w instrukcjach odnoszących się do złączy. Podczas każdego zastosowania: upewnić się, że wszystkie używane złącza zostały właściwie zamknięte i nie podlegają niezatwierdzonym obciążeniom (np. obciążeniu poprzecznemu, obciążeniu na ostrych krawędziach itp.), które mogą znacząco obniżyć obciążenie powodujące ich rozerwanie (rys. 1).

#### 7) INSTRUKCJA UŻYCIA.

Urządzenie nadaje się do użytku przez osoby, których waga wynosi od 40 do 120 kg. Użytkownik musi ważyć co najmniej 40 kg, bez wyposażenia i nie może przekraczać 120 kg z wyposażeniem. Jeśli waga użytkownika nie mieści się w wskazanym zakresie, zestaw Via ferrata może nie pochłaniać prawidłowo energii upadku, z poważnymi lub zagrażającymi życiu konsekwencjami. Jeśli ciężar użytkownika nie mieści się w wskazanym zakresie, obowiązkowe jest jednocześnie asekurowanie przy pomocy liny z góry (rys. 11). **Uwaga!** Zawsze upewnij się, że głowa użytkownika nie jest złapany między ramionami elastycznymi ze względu na ryzyko uduszenia. **Uwaga!** Zaleca się stosowanie dodatkowych lin asekurowacyjnych z góry dla dzieci i osób niebędących ekspertami Via Ferrata oraz żeby trudność trasy była dostosowana do ich umiejętności. **Uwaga!** Nie należy używać zestawu Via Ferrata jako punktu zaczepienia do przyłączenia lub holowania innej osoby z góry (rys. 12.2).

**7.1 - Instalacja.** Należy nosić uprząż (pasy bezpieczeństwa, szelki klatki piersiowej lub uprząż bezpieczeństwa na całym ciele). Przymocuj zestaw Via Ferrata na pętli asekurowacyjnej upręży wiążąc węzeł „główna skowronka” (rys. 5).

**7.2 - Zalecenia odnośnie do postępowania.** Zawsze należy trzymać dwa złącza przymocowane do przewodu bezpieczeństwa. W pobliżu punktu zaczepienia przenosić jednocześnie tylko jedno złącze na nowy odcinek przewodu (rys. 7).

**Uwaga!** Nigdy nie odłączaj obu złączy jednocześnie i nigdy nie idź dalej z tylko jednym złączem podłączonym do przewodu bezpieczeństwa. **Uwaga!** Podczas użytkowania nie należy ponownie podłączać jednego z dwóch ramion elastycznych do upręży, ponieważ zapobiegłoby to uruchomieniu Pochłaniacza energii w przypadku upadku (rys. 12.1).

**7.3 - Użycie pętli odpoczynku** (rys. 8). Urządzenie jest wyposażone w pętlę taśmy (oznaczonej na etykiecie „Pętla Odpoczynku”), która jest jedynym punktem pozwalającym na bezpośrednie podłączenie do kotwicy (np. szczebla, kołka lub przewodu Via Ferrata), aby zapewnić Użytkownikom możliwość odpoczynku w przypadku niemożliwości pokonywania trasy. **Uwaga!** W przypadku połączenia należy używać wyłącznie karabinka typu K EN 12275: nie używaj taśmy, smyczy ani ekspresów wspinaczkowych. **Uwaga!** W celu wykorzystania pętli odpoczynku konieczne jest, aby co najmniej jedno z ramion zestawu Via Ferrata było prawidłowo podłączone do liny Via Ferrata.

**7.4 - Wykorzystanie profesjonalne/komercyjne.** Niniejsza instrukcja użytkownika musi być udostępniona każdemu użytkownikowi zestawu Via ferrata, włączając w to użytkowanie tymczasowe (np. w przypadku wynajmu, kursów itp.). **Uwaga!** Jeśli chodzi o żywotność sprzętu, zapoznaj się z ogólnymi instrukcjami.

As instruções para o uso deste dispositivo consistem de uma instrução geral e de uma específica e ambas devem ser lidas cuidadosamente antes do uso. **Atenção!** Esta folha constitui apenas a instrução específica.

**INSTRUÇÕES ESPECÍFICAS EN 958:2017.**

Esta nota contém as informações necessárias para um uso correto do(s) seguinte(s) produto(s): conjunto Via Ferrata.

**1) CAMPO DE APLICAÇÃO.**

**EN 958:2017** - Equipamento de alpinismo: absorvedores de energia utilizados em Via Ferrata. Este produto é um equipamento de proteção individual (E.P.I.) contra as quedas de uma altura; ele está em conformidade com o regulamento (UE) 2016/425. **Atenção!** Para este produto, uma verificação periódica completa é obrigatória (instruções gerais / parágrafo 8). **Atenção!** Antes de utilizar o equipamento, leia com atenção as instruções de utilização específicas dos conectores fornecidos com o equipamento.

**1.1 - Avisos.** Este equipamento está equipado com Slider, um inovador absorvedor de energia de ruptura progressiva, composto por uma parte de tecido e de metal. Tem como finalidade absorver gradualmente a força de impacto de uma queda que pode ocorrer durante a rota, reduzindo-o para valores tolerados pelo corpo humano. **Atenção!** Apesar do conjunto Via Ferrata funcionar corretamente, se o utilizador cair quando utilizar o equipamento, pode sofrer ferimentos graves. **Atenção!** Como resultado de uma queda que implique o absorvedor de energia, a etiqueta de segurança vermelha é rasgada (Fig. 4.3). O utilizador deve deixar de utilizar o produto e substituí-lo de imediato. **Atenção!** Durante uma queda, o absorvedor de energia alarga e já não terá capacidade para suportar uma segunda queda em segurança (Fig. 10). **Atenção!** Não insira objetos estranhos na bolsa de proteção.

**2) ÓRGÃOS NOTIFICADOS.**

Consultar a legenda nas instruções gerais (parágrafo 9 / tabela D): M1; N1.

**3) NOMENCLATURA** (Fig. 3). 1) Ligação em anel do arnês. 2) Bolsa de proteção. 3) Fecho de correr. 4) Etiqueta de segurança vermelha. 5) Laço de apoio. 6) Braço elástico. 7) Conector. 8) Fecho de língua. 9) Parte têxtil do absorvedor de energia. 10) Parte metálica do absorvedor de energia. 11) Etiqueta de marcação. 12) Fita elástica. 13) Etiqueta que indica "Laço de apoio". 14) Etiqueta que indica que a fita elástica não deve ser cortada ou retirada. 15) Gancho integrado.

**3.1 - Principais materiais.** Consultar a legenda nas instruções gerais (parágrafo 2.4): 1 (gancho integrado); 2-13 (absorvedor de energia); 7-10 (cabos elásticos 2K363GL / 2K373GL / 2K533FA / 2K533HA); 13 (cabos elásticos 2K363HL / 2K373HL / 2K373HM); 7 (bainha).

**4) MARCAÇÃO.**

Números/letras sem legenda: consultar a legenda nas instruções gerais (parágrafo 5).

**4.1 - Geral** (Fig. 2). Indicações: 1; 2; 4; 6; 7; 8; 11; 12; 13; 16; 30) Ilustração que mostra a instalação correta; 31) Ilustração que mostra a posição correta do absorvedor de energia dentro da bolsa.

**4.2 - Rastreabilidade** (Fig. 2). Indicações: T2; T3; T8; T9.

**5) COMPATIBILIDADE.**

Este produto só pode ser utilizado em conjunto com os arneses EN 12277, conectores EN 12275 tipo K e capacetes EN 12492. **Atenção!** A presença de nós no equipamento pode pôr em causa a resistência (Fig. 12.3).

**6) CONTROLES.**

Além dos controles indicadas abaixo, observar o quanto indicado nas instruções gerais (parágrafo 3).

**6.1 - Inspeção do absorvedor de energia.** Para efetuar a inspeção, tem de abrir a bolsa de proteção e inspecionar o conteúdo. **Atenção!** Tenha atenção quando posicionar a parte têxtil e de metal do absorvedor de energia dentro da bolsa, para poder arrumá-la de novo na posição original dentro da bolsa após a inspeção. **Atenção!** Quando arrumar de novo a parte têxtil dentro da bolsa, tenha cuidado para fazer nós na cinta (Fig. 3.3). Antes de cada utilização, verifique o seguinte: a bolsa de proteção está intacta (por exemplo, não deve ter furos, cortes ou desgaste excessivo) e o fecho de correr funciona corretamente. A etiqueta de segurança e a fita elástica devem estar intactas. A bainha não deve ter rasgões do absorvedor de energia resultante de uma queda ou do manuseamento incorreto do sistema. Durante cada utilização: certifique-se de que o fecho de correr está fechado.

**6.2 - Inspeção dos braços elásticos.** Estique os braços elásticos para inspecioná-los, bem como o comprimento total, a parte têxtil (instruções gerais/parágrafo 3). Inspeccione com atenção os laços de extremidade, porque estão sujeitos a maior desgaste. Durante cada utilização: evite que as fitas elásticas entrem em contacto com superfícies abrasivas ou arestas afiadas.

**6.3 - Inspeção do gancho integrado (se presente).** Antes de cada utilização, verifique se: todas as peças rotativas giram facilmente sem encravar.

**6.4 - Inspeção dos conectores.** Além das verificações descritas abaixo, respeite todas as instruções fornecidas nas instruções específicas para os conectores. Du-

rante cada utilização: verifique se todos os conectores utilizados foram fechados corretamente e não estão sujeitos a cargas não aprovadas (por exemplo, carga lateral, carga sobre arestas afiadas, etc.) que possam reduzir consideravelmente a carga de ruptura (Fig. 1).

**7) INSTRUÇÕES DE UTILIZAÇÃO.**

O dispositivo é adequado para utilização por pessoas cujo peso se situe entre 40 kg e 120 kg. O utilizador deve pesar pelo menos 40 kg, sem equipamento e não deve ter mais de 120 kg com equipamento. Se o peso do utilizador não estiver de acordo com a gama indicada, o conjunto Via Ferrata pode não absorver a energia de uma queda corretamente e causar ferimentos graves ou a morte. Se o peso do utilizador não estiver de acordo com a gama indicada, é obrigatório segurança em simultâneo com uma corda a partir de cima (Fig. 11). **Atenção!** Certifique-se sempre de que a cabeça do utilizador não fica presa entre as fitas elásticas, porque há risco de estrangulamento. **Atenção!** É recomendável que crianças e pessoas sem experiência estejam equipados com uma corda adicional a partir de cima e que a dificuldade da rota seja adaptada à respetiva capacidade. **Atenção!** Não utilize o conjunto Via Ferrata como ponto de ancoragem para ligação ou para transportar outra pessoa a partir de cima (Fig. 12.2).

**7.1 - Instalação.** Use o arnês (arnês de cabeça, arnês de cabeça com arnês peitoral ou arnês de segurança completo). Fixe o conjunto Via Ferrata no laço da corda do arnês utilizando a ligação em anel com um nó meia volta (Fig. 5).

**7.2 - Progressão.** Devem estar montados dois conectores no cabo de segurança. Se estiver perto de um ponto de ancoragem, mova apenas um conector de cada vez na nova secção do cabo (Fig. 7). **Atenção!** Nunca desligue os dois conectores ao mesmo tempo e não continue apenas com um conector fixado no cabo de segurança. **Atenção!** Durante a utilização, não volte a ligar um dos dois braços elásticos ao arnês porque pode impedir que o absorvedor de energia seja ativado se ocorrer uma queda (Fig. 12.1).

**7.3 - Utilizar o laço de apoio** (Fig. 8). O dispositivo está equipado com um laço de fita (identificado pela etiqueta "Laço de apoio"), o único apoio permitido para ligação direta a um ponto de ancoragem (por exemplo, degrau, mola ou o cabo da Via Ferrata), para que os utilizadores possam estar em segurança e descansarem no caso de uma progressão difícil. **Atenção!** Para efetuar a ligação, utilize apenas um mosquetão tipo K EN 12275: não utilize fitas, cabos ou fitas expressas. **Atenção!** Para utilizar o laço de apoio, é necessário que pelo um dos braços do conjunto Via Ferrata esteja ligado corretamente ao cabo Via Ferrata.

**7.4 - Utilização profissional/comercial.** Estas instruções de utilização devem ser fornecidas a qualquer utilizador do conjunto Via Ferrata, incluindo os temporários (por exemplo, no caso de aluguer, cursos, etc.). **Atenção!** No que respeita à longevidade do equipamento, consulte as instruções gerais.

Bruksanvisningen för denna utrustning består av en allmän och en specifik instruktion och båda måste läsas noggrant före användningen. **Varning!** Detta blad utgör endast den specifika instruktionen.

#### SPECIFIKA INSTRUKTIONER EN 958:2017.

Denna anmärkning innehåller information som behövs för en korrekt användning av följande produkt/er: via ferrata set.

#### 1) TILLÄMPNINGSGOMRÅDE.

EN 958:2017 - Bergsklättringsutrustning - Energiabsorberande system för användning i klättersteg (via ferrata) klättring. Denna produkt är en personlig skyddsanordning (P.P.E.) mot fall från höjder; den motsvarar förordningen (EU) 2016/425.

**Varning!** För denna produkt är en noggrann periodisk kontroll nödvändig (allmänna instruktioner / avsnitt 8). **Var uppmärksam på!** Innan någon utrustningen används, ska bruksanvisningarna noggrant läsas som är specifika för de kontaktton som medföljer utrustningen.

**1.1 - Varningar.** Denna utrustning är utrustad med Slider, en innovativ progressiv slietark energiabsorbent bestående av både en textil och en metalldel. Ändamålet är att gradvis absorbera islagkraften från ett fall som kan uppstå längs vägen, och reducerar det till värden som tolereras av människokroppen. **Var uppmärksam på!** Trots den korrekta funktionen av via ferrata-uppsättningen, kan ett fall under användning av den utsatta användaren för allvarliga skador. Var uppmärksam på! Som ett resultat av ett fall med energiabsorberaren, kommer den röda säkerhetsetiketten att rivas bort (Figur 4.3); användaren ska sluta använda produkten och byta ut den omedelbart. Var uppmärksam på! Under ett fall kommer energiabsorberaren att förlängas och inte längre att kunna fånga upp vid ett andra fall (Figur 10). Var uppmärksam på! Sätt inte in några främmande föremål i skyddspåsen.

#### 2) ANMÄLDA ORGAN.

Se textförklaringen i de allmänna instruktionerna (avsnitt 9 / tabell D): M1; N1.

**3) NAMN PÅ DELARNA** (Fig. 3). 1) Kopplings slinga för sele. 2) Skyddspåse. 3) Fäste för dragkedja. 4) Röd säkerhetsetikett. 5) Stödslinga. 6) Elastisk arm. 7) Kontaktton. 8) Slingfäste. 9) Textildel av energiabsorberaren. 10) Metalldel av energiabsorberaren. 11) Markeringsetikett. 12) Elastiskt band. 13) Etikett som anger "Stödslinga". 14) Etikett som indikerar att det elastiska bandet inte får skaras eller tas bort. 15) Integrerad svivel.

**3.1 - Huvudsakliga material.** Se textförklaringen i de allmänna instruktionerna (avsnitt 2.4): 1 (integrerad svivel); 2-13 (energiabsorberare); 7-10 (elastiska linor 2K363GL / 2K373GL / 2K533FA / 2K533HA); 13 (elastiska linor 2K363HL / 2K373HL / 2K373HM); 7 (söm).

#### 4) MÄRKNINGAR.

Siffror/bokstäver utan bildtext: se textförklaringen i de allmänna instruktionerna (avsnitt 5).

**4.1 - Allmänt** (Fig. 2). Information: 1; 2; 4; 6; 7; 8; 11; 12; 13; 16; 30) Illustration som visar korrekt installation; 31) Illustration som visar den korrekta positionen för energiabsorberaren i påsen.

**4.2 - Spårbarhet** (Fig. 2). Information: T2; T3; T8; T9.

#### 5) KOMPATIBILITET.

Den här produkten kan endast användas i kombination med EN 12277-sele, EN 12275 Typ K-kopplingar och EN 12492-hjälmar. **Var uppmärksam på!** Närvaro av knutar bundna på utrustningen kan äventyra dess styrka (Figur 1.2.3).

#### 6) KONTROLLER.

Utöver de kontroller som anges nedan, följ anvisningarna i de allmänna instruktionerna (avsnitt 3).

**6.1 - Inspektion av energiabsorberaren.** För att utföra inspektionen är det nödvändigt att öppna skyddspåsen och inspektera dess innehåll. **Var uppmärksam på!** Tänk på hur textil- och metallelementen i för energiabsorberaren placeras i påsen för att ordna dem i sitt ursprungliga läge i påsen efter inspektionen. Var uppmärksam på! När du packar in textildelen i påsen, visa försiktighet så att du inte skapar knutar på banden (Bild 3.3). Se till innan varje användning: att skyddspåsen är intakt (t.ex. inga hål, stick eller överdrivet slitage) och att blixtlåset fungerar korrekt; säkerhetsetiketten och det elastiska bandet är intakta; det finns inga revor i sömmarna på energiabsorberaren på grund av att ett stoppat fall eller från att ha missbrukat systemet. Under varje användning: se till att dragkedjan är stängd.

**6.2 - Inspektion av de elastiska armarna.** Förläng de elastiska armarna för att inspektera textildelarna, i hela sin längd (allmänna instruktioner/punkt 3). Inspektera slingöglor noggrant också, eftersom de utsätts för större slitage. Under varje användning: undvik att de elastiska armarna kommer i kontakt med slipytter eller skarpa kanter.

**6.3 - Kontroll av den integrerade sviveln (om den finns).** Inför varje användning, ska det säkerställas att: alla svängbara delar spinner fritt och smidigt utan att de hakar upp sig.

**6.4 - Inspektion av kontakttonen.** Utöver de kontroller som beskrivs nedan, ska alla instruktioner som anges specifikt för kontakttonen efterlevas. Under varje användning: se till att alla kopplingar som används har korrekt stängts och inte utsätts för icke godkända belastningar (t.ex. sidolast, belastning på vassa kanter osv.) som kan minska deras brytbelastning avsevärt (Figur 1).

#### 7) INSTRUKTIONER FÖR ANVÄNDNING.

Enheten är lämplig för användning av personer vars vikt är mellan 40 kg och 120 kg. Användaren ska väga minst 40 kg utan utrustning och får inte överstiga 120 kg med utrustning. Om användarens vikt inte ligger inom det angivna intervallet, kan det hända att uppsättningen via klätterleden inte absorberar energin vid ett fall, med allvarliga eller livshotande konsekvenser. Om användarens vikt inte ligger inom det angivna intervallet, är det obligatoriskt att belägga med ett rep ovanifrån (Figur 11). **Var uppmärksam på!** Se alltid till att användarens huvud inte fastnar mellan de elastiska armarna, med risk för kvävning. Var uppmärksam på! Det är att rekommendera att barn och icke-experter använder en extra förankring med rep ovanifrån och att svårigheten med rutten anpassas efter deras förmåga. Var uppmärksam på! Använd inte via ferrata-uppsättningen som förankringspunkt för anslutning eller för att dra en annan person uppifrån (Figur 12.2).

**7.1 - Installation.** Bär selen (sätesele, sätesele med bröstsele eller helkroppssele). Säkra via ferrata-uppsättningen som är inställd på selens förankrings slingan med kopplings slingan med ett kopplingsanordning (Figur 5).

**7.2 - Förflyttning.** Håll alltid två kontaktton kopplade till säkerhets kabeln. I närheten av en förankringspunkt flyttar du bara ett kontaktton åt gången till den nya sektionen på kabeln (Figur 7). **Var uppmärksam på!** Koppla aldrig bort båda kontakttonen samtidigt, och fortsätt aldrig med ett enda kontaktton kopplad till säkerhets kabeln. Var uppmärksam på! Koppla inte en av de två elastiska armarna till selen under användning, eftersom detta skulle förhindra att energiabsorberaren aktiveras vid fall (Figur 12.1).

**7.3 - Användning av stödslingan** (Figur 8). Enheten är utrustad med en förstärkt ögla (identifierad av etiketten "Stödslinga"), vilket är den enda punkten som är tillåtet för den direkta kopplingen till ett ankare (t.ex. stegpinne, sprint eller kabel för via ferrata), för användarna att säkra sig själva och vila i händelse av en svår förflyttning. **Var uppmärksam på!** För koppling ska endast en EN 12275 K-typ karbinhake användas: använd inte förstärkta öglor, linor eller snabbspännen. Var uppmärksam på! För att använda stödslingan är det nödvändigt att åtminstone en av armarna på via ferrata-uppsättningen satsen är ordentligt kopplad till via ferrata-kabeln.

**7.4 - Professionell/kommersiell användning.** Dessa användaranvisningar ska ges till alla användare av via ferrata-uppsättningen, inklusive temporära sådan (t.ex. vid uthyrning, kurser etc.). **Var uppmärksam på!** För de frågor som rör utrustningens livslängd, se de allmänna anvisningarna.

Tämän laitteen käyttöohjeet koostuvat yleisistä ja erityisistä ohjeista, joihin tulee tutustua huolellisesti ennen käyttöä. **Huomio!** Tässä ohjeivihossa esitetyt ohjeet ovat vain erityisohjeita.

#### ERITYISOHJEET EN 958:2017.

Tässä ohjeivihossa kuvataan seuraavan tuotteen/tuotteiden oikeaa käyttötappaa edellyttävät ohjeet: via ferrata -setti.

#### 1) SOVELTAMISALA.

EN 958:2017 - Vuorikiipeilyvarusteet - Kitkajarruperiaatteella toimivat laitteet putoamisenergian vähentämiseksi via ferrata -kiipeilyssä (kallioon kiinnitetyt vaijerit). Tämä tuote on EU:n säännöksen 2016/425 vaatimukset täyttävä henkilön suoja, joka suojaaa käyttäjää putoamiselta korkealta. **Huomio!** Tämä tuote on tarkastettava huolellisesti säännöllisin väliajoin (katso yleisten ohjeiden kappale 8). **Huomio!** Ennen kuin käytät suojainta, tutustu huolellisesti myös suojaimen mukana tulleiden kiinnittimien käyttöohjeisiin.

**1.1 - Varoitukset.** Tämä suoja on varustettu Sliderillä, joka on sekä kankaasta että metallista koostuva innovatiivinen asteittain repeävä nykäksenvaimennin. Sen tarkoitus on vähentää kiipeilyreitien varrella mahdollisesti sattuvan putoamisen aiheuttamaa liike-energiaa asteittain niin, että ihmiskeho kestää putoamisen johtuvaa kuormituksen. **Huomio!** Via ferrata -setin oikeasta toiminnasta huolimatta sen käyttäjä voi altistua vakaville vammoille putoamisen seurauksena. **Huomio!** Jos nykäksenvaimentimen käyttäjä putoaa, Sliderin punainen turvamerkki repeytyy (Kuva 4.3). Tämän jälkeen tuotteen käyttö on lopetettava ja se tulee vaihtaa uuteen välittömästi. **Huomio!** Putoamisen aikana nykäksenvaimennin pidentyy, minkä vuoksi se ei tarjoa suojausta toiselta putoamiselta (Kuva 10). **Huomio!** Älä työnnä vieraita esineitä suoja pussin sisälle.

#### 2) ILMOITETUT LAITOKSET.

Katso yleisten ohjeiden selite (kappale 9 / taulukko D): M1; N1.

**3) OSIEN NIMET** (kuva 3). 1) Valjaiden liitäntäsilmukka. 2) Suojapussi. 3) Veto- ketju. 4) Punainen turvamerkki. 5) Laposilmukka. 6) Joustava hihna. 7) Kiinnitin. 8) Nauhalenkin kiinnike. 9) Nykäksenvaimentimen tekstiiliosa. 10) Nykäksenvaimentimen metalliosa. 11) Merkintälappu. 12) Kuminauha. 13) Laposilmukan merkintälappu. 14) Kuminauhan leikkaamisen ja irrottamisen kieltolappu. 15) Integroitu kierronestäjä.

**3.1 - Päämateriaalit.** Katso yleisten ohjeiden selite (kappale 2.4): 1 (integroitu kierronestäjä); 2-13 (nykäksenvaimennin); 7-10 (joustavat lenkit 2K363GL / 2K373GL / 2K533FA / 2K533HA); 13 (joustavat lenkit 2K363HL / 2K373HL / 2K373HM); 7 (ompeleet).

#### 4) MERKINNÄT.

Numerot/kirjaimet ilman kuvatekstiä: katso yleisten ohjeiden selite (kappale 5).

**4.1 - Yleistä** (Kuva 2). Merkinnät: 1; 2; 4; 6; 7; 8; 11; 12; 13; 16; 30) Oikean asennustavan havainnekuva; 31) Havainnekuva näyttää nykäksenvaimentimen oikean asennon suoja pussissa.

**4.2 - Jäljitettävyyttä** (Kuva 2). Merkinnät: T2; T3; T8; T9.

#### 5) YHTEENSOPIVUUS.

Tätä tuotetta voidaan käyttää yhdessä ainoastaan EN 12277 -standardin mukaisen valjaiden, EN 12275 -standardin mukaisten K-tyypin kiinnikkeiden ja EN 12492 -standardin mukaisten kypärien kanssa. **Huomio!** Tuotteeseen solmitut solmut voivat heikentää sen voimakkuutta (Kuva 1.2.3).

#### 6) TARKASTUKSET.

Suurita jäljempänä lueteltujen tarkastusten lisäksi yleisissä ohjeissa kuvatut tarkastukset (kappale 3).

**6.1 - Nykäksenvaimentimen tarkastus.** Tarkastus edellyttää suoja pussin avaamista ja sen sisällön tarkastamista. **Huomio!** Tutustu nykäksenvaimentimen tekstiili- ja metalliosien asentoon pussissa, jotta voit laittaa ne takaisin pussiin oikein tarkastuksen jälkeen. **Huomio!** Varmista ettei hihna mene solmuun, kun pakkaat tekstiiliosan takaisin suoja pussiin (Kuva 3.3). Varmista ennen jokaista käyttökertaa, että suoja pussi on ehjä (ei reikiä, viiltoja tai liiallista kulumista) ja että vetoketju toimii kunnolla: turvamerkintä ja joustavat hihnat ovat ehjät; nykäksenvaimentimen ompeleet eivät ole kuluneet nykäksen vaimentamisen tai järjestelmän väärinkäytön takia. Jokaisen käyttökerran aikana: varmista, että vetoketju on kiinni.

**6.2 - Joustavien hihnojen tarkastus.** Tarkasta joustavien hihnojen tekstiiliosat venyttämällä ne täyteen pituuteensa (yleiset ohjeet / kappale 3). Tarkasta myös päätyjen silmukat huolellisesti, sillä niihin kohdistuu enemmän kulumista. Jokaisen käyttökerran aikana: vältä joustavien hihnojen joutumista kosketuksiin hankaavien pintojen tai terävien reunojen kanssa.

**6.3 - Integroidun kierronestäjän tarkastus (jos sellainen on).** Varmista ennen jokaista käyttökertaa, että: kaikki kääntyvät osat kääntyvät sujuvasti ja esteettä.

**6.4 - Kiinnikkeiden tarkastus.** Noudata kaikkia kiinnikkeiden erityisohjeissa annettuja ohjeita alla kuvattujen tarkastusten suorittamisen lisäksi. Jokaisen käyttökerran aikana: varmista, että kaikki käytössä olevat kiinnikkeet on kunnolla suljettu ja että niihin ei kohdistu niiden käyttötarkoituksen vastaista kuormitusta (esim. sivuttaiskuormitusta, kuormitusta terävien reunojen kohdalla), joka voisi huomattavasti heikentää kiinnikkeiden vetolujuutta (Kuva 1).

#### 7) KÄYTTÖOHJEET.

Tätä suojainta voivat käyttää henkilöt, joiden paino on 40–120 kg. Käyttäjän on painettava vähintään 40 kg ilman varusteita ja enintään 120 kg varusteet mukaan lukien. Jos käyttäjän paino on ilmoitettujen rajojen ulkopuolella, via ferrata -setti ei ehkä vaimenna putoamisesta aiheutuvaa nykäystä oikein, millä saattaa olla hengenvaarallisia seurauksia. Jos käyttäjän paino ei ole ilmoitettujen rajojen sisällä, samanaikaisen yläpuolisen varmistusköyden käyttö on pakollista (Kuva 1.1). **Huomio!** Varmista aina, ettei käyttäjän pää voi jäädä joustavien hihnojen väliin kuristumisvaaran vuoksi. **Huomio!** Suosittelemme, että lasten ja kokemattomien käyttäjien kanssa käytetään ylimääräistä yläpuolista varmistusköyttä ja että reitti valitaan käyttäjän taitojen mukaan. **Huomio!** Älä käytä via ferrata -settiä liitännän tai toisen henkilön ylhäältä vetämisen ankkuripisteinä (Kuva 1.2.2).

**7.1 - Asennus.** Pue valjaat yllesi (istumavaljaat, rintavaljalliset istumavaljaat tai kokovartalovaljaat). Kiinnitä via ferrata -setti valjaiden varmistussilmukkaan kiinnittämällä liitäntäsilmukka siihen lehmänkykyllä (Kuva 5).

**7.2 - Eteneminen.** Pidä aina kaksi liitintä kiinnitettyinä turvavaijeriin. Liikuta vain yhtä liitintä kerrallaan ankkuripisteeseen lähellä siirtäaksesi sen seuraavaan vaijeriosioon (Kuva 7). **Huomio!** Älä koskaan irrota molempia liittämiä yhtä aikaa äläkä koskaan etene silloin, kun vain yksi liitin on kiinnitettyä turvavaijeriin. **Huomio!** Älä kiinnitä yhtä kahdesta joustohihnasta valjaisiin käytön aikana, sillä tämä estää nykäksenvaimenninta aktivoitumasta putoamisen yhteydessä (Kuva 1.2.1).

**7.3 - Laposilmukan käyttö** (Kuva 8). Tuote on varustettu punaisella Laposilmukka-merkillä merkityllä liinasilmukalla, joka on ainoa sallittu kohta, josta tuotteen saa suoraan kiinnittää ankkuripisteeseen (esim. via ferrata -reitit tikkaisiin, tappeihin tai vaijeriin), ja sitä käytetään varmistamiseen ja lepäämiseen haastavammilla osuuksilla. **Huomio!** Käytä kiinnittämiseen vain EN 12275 -standardin mukaista K-tyypin sulkurengasta; älä käytä liinoja, lenkkejä tai jatkoja. **Huomio!** Laposilmukan käyttö edellyttää, että ainakin yksi via ferrata -setin hihnoista on kunnolla kiinni via ferrata -reitien vaijerissa.

**7.4 - Ammatikäyttö ja kaupallinen käyttö.** Nämä käyttöohjeet on annettava kaikille via ferrata -setin käyttäjille, mukaan lukien setin lainaajille (esim. vuokraajille tai kurssille osallistujille). **Huomio!** Lisätietoja setin käyttöästä löytyy yleisistä ohjeista.

Bruksinstruksjonene for denne enheten består av en generell og en spesifikk instruksjon, og begge må leses nøye før bruk. **Forsiktig!** Dette arket utgjør kun den spesifikke instruksjonen.

#### SPESIFIKKE INSTRUKSJONER EN 958:2017.

Denne merknaden inneholder informasjon som er nødvendig for riktig bruk av følgende produkt (er): via ferrata sett.

#### 1) BRUKSOMRÅDE.

EN 958:2017- Fjellklatringsutstyr - Energiabsorberende systemer til bruk i klettersteig (via ferrata) klating. Dette produktet er en personlig beskyttelsesanordning (PPE) mot fall fra høyder. Det er i samsvar med EU-regelverket 2016/425. **Forsiktig!** For dette produktet er en grundig periodisk sjekk obligatorisk (generelle instruksjoner / punkt 8). **Viktig!** Før du bruker utstyret, må du lese bruksanvisningene nøye, de er spesifikke for kontaktene som følger med utstyret.

**1.1 - Advarsler.** Dette utstyret er utstyrt med Slider, en innovativ progressiv-rivende energiabsorberer bestående av både en tekstil- og en metalldel. Den har som formål gradvis å absorbere slagkraften i et fall som kan oppstå langs ruten, og redusere den til verdier som menneskekroppen kan tåle. **Viktig!** Til tross for korrekt funksjon av via ferrata-settet, kan et fall med bruk av utstyret utsette brukeren for en risiko for alvorlige skader. **Viktig!** Et fall som har involvert energiabsorbereren, vil resultere i at den røde sikkerhetsetiketten blir revet fra hverandre (fig. 4.3); brukeren må slutte å bruke produktet og umiddelbart bytte det ut. **Viktig!** I løpet av et fall vil energiabsorbereren forlenge seg, og den vil ikke lenger kunne stoppe et annet fall (fig. 1.0). **Viktig!** Ikke plasser fremmedlegemer i beskyttelsesposen.

#### 2) GODKJENNINGSGRANSEN

Se forklaringen i de generelle instruksjonene (punkt 9 / tabell D): M1; N1.

**3) BENEVLINSE** (Fig. 3). 1) Sele tilkoblingsløyfe. 2) Beskyttelsespose. 3) Glidelås. 4) Rødt sikkerhetsmerke. 5) Hvilesløyfe. 6) Elastisk arm. 7) Tilkoblingsledd. 8) Slyngefeste. 9) Tekstildel av energiabsorbereren. 10) Metalldel av energiabsorbereren. 11) Merkeetikett. 12) Elastikkband. 13) Etikett som indikerer "Hvilesløyfe". 14) Etikett som indikerer at elastikkbandet ikke må kuttes eller fjernes. 15) Integriert spindel.

**3.1 - Hovedmaterialer.** Se forklaringen i de generelle instruksjonene (punkt 2.4): 1 (integriert spindel); 2-13 (energiabsorberende); 7-10 (elastiske snorer 2K363GL / 2K373GL / 2K533FA / 2K533HA); 13 (elastiske snorer 2K363HL / 2K373HL / 2K373HM); 7 (søm).

#### 4) MERKING.

Tall/bokstaver uten bildetekst: se forklaringen i de generelle instruksjonene (punkt 5).

**4.1 - Generelt** (Fig. 2). Indikasjoner: 1; 2; 4; 6; 7; 8; 11; 12; 13; 16; 30) Illustrasjon som viser riktig installasjon; 31) Illustrasjon som viser riktig plassering av energiabsorbereren inne i posen.

**4.2 - Sporbarhet** (Fig. 2). Indikasjoner: T2; T3; T8; T9.

#### 5) KOMPATIBILITET.

Dette produktet kan bare brukes i kombinasjon med EN 12277 sele, EN 12275 Type K-kontakter og EN 12492 hjelmer. **Viktig!** Knuter bundet på utstyret kan svekke styrken (fig. 12.3).

#### 6) KONTROLLER.

I tillegg til kontrollene som er angitt nedenfor, må du følge indikasjonene gitt i de generelle instruksjonene (punkt 3).

**6.1 - Inspeksjon av energiabsorbereren.** For å utføre inspeksjonen er det nødvendig å åpne beskyttelsesposen og inspisere innholdet. **Viktig!** Vær oppmerksom på måten tekstil- og metalldelene i energiabsorbereren er plassert inne i posen, for å plassere dem korrekt i sin opprinnelige posisjon i posen etter inspeksjonen. **Viktig!** Når du pakker tekstildelen inne i posen, må du passe på at du ikke lager floker på nettingen (fig. 3.3). Før hver bruk må du forsikre deg om at beskyttelsesposen er intakt (f.eks. ingen hull, kutt eller overdreven slitasje) og at glidelåsen fungerer som den skal; sikkerhetsmerket og det elastiske båndet er intakte; det er ingen rifter i sømmen på energiabsorbereren etter å ha stoppet et fall, eller fra feilbehandling av systemet. Under hver bruk: Under hver bruk: pass på at glidelåsen er lukket.

**6.2 - Inspeksjon av de elastiske armene.** Forleng de elastiske armene for å inspisere tekstildelene, i full lengde (generelle instruksjoner / avsnitt 3). Kontroller også endesløyfe grundig, da disse blir utsatt for større slitasje. Under hver bruk: unngå at de elastiske armene kommer i kontakt med slipende overflater eller skarpe kanter.

**6.3 - Inspeksjon av den integrerte spindelen (hvis den er til stede).** Før hver bruk, forsikre deg om at: Alle svingbare deler spinner jevnt uten å sette seg fast.

**6.4 - Inspeksjon av kontakter.** I tillegg til kontrollene beskrevet nedenfor, må du overholde alle anvisninger gitt i de spesifikke instruksjonene for kontaktene. Under hver bruk: Forsikre deg om at alle kontakter som er i bruk, er ordentlig lukket, og ikke blir utsatt for ukorrekte belastninger (f.eks. sidelast, belastning på skarpe kanter, etc.). Dette kan redusere bruddbelastningen betydelig (fig. 1).

#### 7) BRUKSANVISNINGER.

Enheten er egnet for bruk av personer med vekt mellom 40 kg og 120 kg. Brukeren må veie minst 40 kg uten utstyr og må ikke overstige 120 kg med utstyr.

Hvis brukerens vekt ikke er innenfor det angitte området, kan det hende at via ferrata-settet ikke absorberer energien fra et fall, med alvorlige eller livstruende konsekvenser. Hvis brukerens vekt ikke er innenfor det angitte området, er det obligatorisk å belaye med et tau ovenfra (fig. 1.1). **Viktig!** Pass på at brukerens hode ikke blir fanget mellom de elastiske armene, fare for kvelning. **Viktig!** For barn og uerfarne brukere, anbefales å benytte en ekstra belay med tau ovenfra, og at ruten vanskelighetsgrad tilpasses deres evner. **Viktig!** Ikke bruk via ferrata-settet som et ankerpunkt for tilkobling, eller for å hente en annen person ovenfra (fig. 12.2).

**7.1 - Installasjon.** Bruk sele (setesele, setesele med brystsele eller helkroppssele). Fest via ferrata-settet til selens belaysløyfe ved å bruke tilkoblingsløyfen med et omkretsstikk (fig. 5).

**7.2 - Fremdrift.** Ha alltid to kontakter festet til sikkerhetskabelen. I nærheten av et ankerpunkt må du bare flytte en kontakt om gangen på den nye delen av kabelen (fig. 7). **Viktig!** Koble aldri fra begge kontaktene samtidig, og fortsett aldri med en eneste kontakt koblet til sikkerhetskabelen. **Viktig!** Under bruk må du ikke koble en av de to elastiske armene til selen igjen, da dette vil forhindre at energiabsorbereren aktiveres i tilfelle et fall (fig. 12.1).

**7.3 - Bruk av hvilesløyfen** (fig. 8). Enheten er utstyrt med en båndsløyfe (identifisert av etiketten "Rest Loop"), det eneste punktet som er tillatt for direkte tilkobling til et anker (f.eks. ring, knagg eller via ferrata-kabel), slik at brukerne kan sikre seg og hvile under en vanskelig etappe. **Viktig!** For tilkoblingen brukes bare en EN 12275 K karabinkrok: Ikke bruk bånd, snor eller hurtigtrekk. **Viktig!** For å bruke hvilesløyfen er det nødvendig at minst en av armene til via ferrata-settet er riktig koblet til via ferratakabelen.

**7.4 - Profesjonell/kommersiell bruk.** Denne bruksanvisningen må gis alle brukere av via ferrata-settet, inkludert midlertidige (f.eks. ved utleie, kurs osv.). **Viktig!** Se generelle instruksjoner for informasjon som angår utstyrets levetid.

Brugervejledningen til denne anordning består af en generel vejledning og en specifik, og begge skal gennemlæses nøje før brugen. **Bemærk!** Dette ark udgør kun den specifikke vejledning.

#### SPECIFIK VEJLEDNING EN 958:2017.

Denne note indeholder de nødvendige informationer for en korrekt anvendelse af det/de følgende produkt/er: via ferrata set.

#### 1) ANVENDELSESOMRÅDE.

EN 958:2017 - Bjergbestigningsudstyr - Energiabsorberende systemer til brug til klettersteig- (via ferrata-) klatring. Dette produkt er personligt sikkerhedsudstyr (PSU) mod fald fra højder; det stemmer overens med EU-forordning (EU) 2016/425.

**Bemærk!** Ved dette produkt er en dybdegående periodisk kontrol obligatorisk (generel vejledning/afsnit 8). **Opmærksomhed!** Inden du bruger udstyret, skal du også læse de brugsanvisninger, der er specifikke for de forbindere, der følger med udstyret, omhyggeligt.

**1.1 - Advarsler.** Dette udstyr er udstyret med Slider, en innovativ progressiv energiabsorberende anordning, der består af både en tekstil- og en metaldel. Den har til formål gradvist at absorbere slagkraften fra et fald, der kan forekomme på ruten, og reducere det til værdier, der tolereres af den menneskelige krop. **Opmærksomhed!** Selvom via ferrata-sættet fungerer korrekt, kan et fald, mens det er i brug, udsætte brugeren for risiko for alvorlige kvæstelser. **Opmærksomhed!** Som et resultat af et fald, der har involveret den energiabsorberende anordning, bliver det røde sikkerhedsmærke revet fra hinanden (billede 4.3). Brugeren skal stoppe med at bruge produktet og skal udskifte det øjeblikkeligt. **Opmærksomhed!** I forbindelse med et fald udfoldes energiabsorbereren, og den er derefter ikke længere i stand til sikkert at standse et fald mere (billede 10). **Opmærksomhed!** Indsæt ikke fremmedlegemer i beskyttelsesposen.

#### 2) NOTIFICEREDE ORGANER.

Se tegnforklaringen i den generelle vejledning (afsnit 9/tabel D): M1; N1.

**3) KLASSEKATION** (Fig. 3). 1) Seleforbindelsesløkke. 2) Beskyttelsespose. 3) Lynlås. 4) Rødt sikkerhedsmærke. 5) Hvileløkke. 6) Elastikarm. 7) Forbinder. 8) Fastgøringsanordning til slynge. 9) Tekstil del af energi absorber. 10) Metal del af energi absorber. 11) Mærkningsetiket. 12) Elastikbånd. 13) Etiket med teksten "Rest Loop" på. 14) Mærke, der angiver, at elastikbåndet ikke må klippes i eller fjernes. 15) Integreret svingarm.

**3.1 - Hovedmaterialer.** Se tegnforklaringen i den generelle vejledning (afsnit 2.4): 1 (integreret svingarm); 2-13 (energiabsorberende anordning); 7-10 (elastiske liner 2K363GL / 2K373GL / 2K533FA / 2K533HA); 13 (elastiske liner 2K363HL / 2K373HL / 2K373HM); 7 (slynge).

#### 4) MÆRKNING.

Numre/tal uden billedtekst: Se tegnforklaringen i den generelle vejledning (afsnit 5).

**4.1 - Generelt** (Fig. 2). Angivelser: 1; 2; 4; 6; 7; 8; 11; 12; 13; 16; 30) Illustration, der viser den korrekte installation; 31) Illustration, der viser den korrekte position af den energiabsorberende anordning inde i posen.

**4.2 - Sporbarhed** (Fig. 2). Angivelser: T2; T3; T8; T9.

#### 5) KOMPATIBILITET.

Dette produkt kan kun bruges i kombination med EN 12277-seler, K-forbinderne af typen EN 12275 og EN 12492-hjelme. **Opmærksomhed!** Tilstedeværelsen af knuder, der er bundet på udstyret, kan kompromittere dets styrke (billede 12.3).

#### 6) KONTROLLER.

Ud over kontrollerne, som angives i det følgende, skal man overholde det angivne i den generelle vejledning (afsnit 3).

**6.1 - Inspektion af den energiabsorberende anordning.** For at gennemføre inspektionen er det nødvendigt at åbne beskyttelsesposen og inspicere dens indhold. **Opmærksomhed!** Vær opmærksom på den måde, tekstil- og metaldelene i den energiabsorberende anordning er placeret inde i posen, så de kan placeres i deres originale position inde i posen efter inspektionen. **Opmærksomhed!** Når du pakker tekstildelen ind i posen igen, skal du passe på ikke at lave knuder på tekstilet (billede 3.3). Før hver brug skal du sikre dig, at beskyttelsesposen er intakt (f.eks. ingen huller, flænger eller overdreven slid), og at lynlåsen fungerer korrekt, sikkerhedsmærket og elastikbåndet er intakte, der ikke er nogen flænger i syningen på den energiabsorberende anordning som følge af et standset et fald eller på grund af forkert håndtering af systemet. Ved hver brug: Sørg for, at lynlåsen er lukket.

**6.2 - Inspektion af elastikarmene.** Udfold elastikarmene for at inspicere tekstildelene langs deres fulde længde, (generelle instruktioner/stk. 3). Efterse også endeløkkerne grundigt, da de udsættes for større slid. Ved hver brug: Undgå, at elastikarmene kommer i kontakt med ru overflader eller skarpe kanter.

**6.3 - Inspektion af den integrerede svingarm (hvis den findes).** Inden hver brug skal du sikre, at: alle svingbaredele drejer gnidningsfrit uden at sidde fast.

**6.4 - Inspektion af forbindere.** Ud over de kontroller, der er beskrevet nedenfor, skal du overholde alle anvisninger i de instruktioner, der er specifikke for forbindere. Ved hver brug: Sørg for, at alle forbindere, der er i brug, er lukket korrekt og ikke udsættes for ikke-godkendte belastninger (f.eks. sidebelastning, belastning på

skarpe kanter osv.), der kan reducere deres brudbelastning betydeligt (billede 1).

#### 7) INSTRUKTIONER TIL BRUG.

Enheden er velegnet til brug af personer, hvis vægt er mellem 40 kg og 120 kg. Brugeren skal veje mindst 40 kg uden udstyr og må ikke veje over 120 kg med udstyr. Hvis brugerens vægt ikke er inden for det angivne interval, absorberer via ferrata-sættet muligvis ikke energien fra et fald korrekt, hvilket kan have alvorlige eller livstruende konsekvenser. Hvis brugerens vægt ikke er inden for det angivne interval, er det obligatorisk at samtidig fæste med et reb ovenfra (billede 11).

**Opmærksomhed!** Sørg altid for, at brugerens hoved ikke sidder fast mellem elastikarmene, risiko for kvælning. **Opmærksomhed!** Det anbefales, at der til børn og personer, der ikke er ekspertkyndige, anvendes et ekstra fæste med reb ovenfra, og at rutens vanskelighed tilpasses deres evner. **Opmærksomhed!** Brug ikke via ferrata-sættet som et ankerpunkt til forbindelse med eller til at trække en anden person ovenfra (billede 12.2).

**7.1 - Installation.** Bær selestøjet (sædesele, sædesele med brystsele eller fuldkropssele). Fastgør via ferrata-sættet til selens fæsteløkke ved hjælp af forbindelsesløkken med en taljehægte (billede 5).

**7.2 - Progression.** Sørg for, at der altid er to forbindere fastgjort til sikkerhedskablet. I nærheden af et ankerpunkt skal du kun flytte en forbinder ad gangen til den nye kabelsektion (billede 7). **Opmærksomhed!** Frakobl aldrig begge forbindere på samme tid, og fortsæt aldrig med kun en forbinder koblet til sikkerhedskablet.

**Opmærksomhed!** Under brug må du ikke tilslutte den ene af de to elastikarme til selen igen, da dette ville forhindre, at den energiabsorberende anordning aktiveres i tilfælde af et fald (billede 12.1).

**7.3 - Brug af hvileløkken** (billede 8). Enheden er udstyret med en webbing-loop (identificeret med mærket "Rest Loop"), som er det eneste punkt, der er tilladt som direkte forbindelse til et anker (f.eks. et stigetrin, en pæl eller et kabel på via ferrata), så brugerne kan sikre sig selv og hvile under en vanskelig progression. **Opmærksomhed!** Brug kun en karabinhage af typen EN 12275 K til forbindelsen: Brug ikke webbing, liner eller karabinforlængere. **Opmærksomhed!** For at bruge hvileløkken er det nødvendigt, at mindst en af armene i via ferrata-sættet er korrekt forbundet til via ferrata-kablet.

**7.4 - Professionel/kommerciel brug.** Denne brugsanvisning skal leveres til enhver bruger af via ferrata-sættet, også midlertidige brugere (f.eks. i tilfælde af leje, kurser osv.). **Opmærksomhed!** Se de generelle instruktioner for information vedrørende udstyrets levetid.

De gebruiksaanwijzing van dit apparaat bestaat uit een algemene en een specifieke instructie en beide moeten vóór gebruik zorgvuldig worden gelezen. **Let op!** Dit blad bevat slechts de specifieke instructie.

**SPECIFIEKE INSTRUCTIES EN 958:2017.**

Deze nota bevat de informatie die nodig is voor het correcte gebruik van het (de) volgende product(en): via ferrata set.

**1) TOEPASSINGSGEBIED.**

EN 958:2017 - Bergbeklimmingsapparatuur - Energieabsorbeersystemen voor het gebruik in klettersteig (via ferrata) bergbeklimmen. Dit product is een persoonlijk beschermingsmiddel (PBM) tegen vallen van een hoogte en voldoet aan verordening (EU) 2016/425. **Let op!** Voor dit product is een grondige periodieke inspectie verplicht (algemene instructies/paragraaf 8). **Opgelet!** Lees ook goed de gebruiksinstructies voor de bij de uitrusting geleverde verbindingen alvorens de apparatuur te gebruiken.

**1.1 - Waarschuwingen.** Deze apparatuur is voorzien van Slider, een innovatief progressief-scheurende energieabsorbeerder samengesteld uit stof en een metalen deel. Deze heeft als taak de impact van een eventuele val over de gehele afstand gradueel te absorberen, waarbij de waarden hiervan verminderd worden zodat het menselijk lichaam deze kan tolereren. **Opgelet!** Ondanks de correcte werking van de via ferrata set, kan een val de gebruiker blootstellen aan risico van zwaar letsel. **Opgelet!** Ten gevolge van een val waarbij de energieabsorbeerder is betrokken, zal het rode veiligheidslabel worden afgescheurd (Fig. 4.3); de gebruiker mag het product niet langer gebruiken en moet het onmiddellijk vervangen. **Opgelet!** Tijdens een val zal de energieabsorbeerder uitrekken en niet langer in staat zijn om een tweede val veilig te stoppen (Fig. 10). **Opgelet!** Plaats geen vreemde voorwerpen in de beschermzak.

**2) AANGEMELDE INSTANTIES.**

Zie de legenda in de algemene instructies (paragraaf 9/tabel D): M1; N1.

**3) BENAMING** (Afb. 3). 1) Verbindingslus van harnas. 2) Beschermzak. 3) Ritsbevestiging. 4) Rood veiligheidslabel. 5) Zelfzekerende lus. 6) Elastische arm. 7) Verbinding. 8) Slingbevestiging. 9) Textiel onderdeel van de energieabsorbeerder. 10) Metalen onderdeel van de energieabsorbeerder. 11) Markeringslabel. 12) Elastische band. 13) Label waarop "Zelfzekerende lus" staat. 14) Label dat aangeeft dat het elastische band niet moet worden ingesneden of verwijderd. 15) Geïntegreerde wartel.

**3.1 - Belangrijkste materialen.** Zie de legenda in de algemene instructies (paragraaf 2.4): 1 (geïntegreerde wartel); 2-13 (energieabsorbeerder); 7-10 (geëlasticeerde sleutelkoorden 2K363GL / 2K373GL / 2K533FA / 2K533HA); 13 (geëlasticeerde sleutelkoorden 2K363HL / 2K373HL / 2K373HM); 7 (stiksels).

**4) MARKERING.**

Nummers/letters zonder bijschrift: zie de legenda in de algemene instructies (hoofdstuk 5).

**4.1 - Algemeen** (Afb. 2). Indicaties: 1; 2; 4; 6; 7; 8; 11; 12; 13; 16; 30) Geïllustreerd voorbeeld van correcte installatie; 31) Geïllustreerd voorbeeld van de correcte positie van de energieabsorbeerder in de zak.

**4.2 - Traceerbaarheid** (Afb. 2). Indicaties: T2; T3; T8; T9.

**5) COMPATIBILITEIT.**

Dit product mag alleen worden gebruikt in combinatie met EN 12277 harnassen, EN 12275 type K-verbindingen en EN 12492 helmen. **Opgelet!** De aanwezigheid van knopen in de apparatuur kan de kracht hiervan in gevaar brengen (Fig. 12.3).

**6) CONTROLES.**

Neem naast de volgende controles ook de algemene instructies (paragraaf 3) in acht.

**6.1 - Inspectie van de energieabsorbeerder.** Om de inspectie uit te voeren moet de beschermzak worden geopend en gekeken wat er binnenin zit. **Opgelet!** Wees voorzichtig met de wijze waarop de stof en de metalen elementen van de energieabsorbeerder in de zak zijn geplaatst, zodat ze weer in de originele positie in de zak kunnen worden teruggeplaatst na de inspectie. **Opgelet!** Als u de stof terug in de zak plaatst, let er dan op dat er geen knopen in het weefselband ontstaan (Fig. 3.3). Elke keer voordat u het systeem gebruikt, controleer dat de beschermzak intact is (bijv. hij vertoont geen gaten, insnijdingen en overmatige slijtage) en dat de rits goed werkt; het veiligheidslabel en de geëlasticeerde band intact zijn; er geen scheuren in het stiksel zijn door het stoppen van een val of door het systeem verkeerd te gebruiken. Tijdens elk gebruik: zorg dat de ritsbevestiging gesloten is.

**6.2 - Inspectie van de elastische armen.** Strek de elastische armen uit voor de inspectie van de textielonderdelen over de gehele lengte hiervan (algemene instructies / paragraaf 3). Inspecteer ook zorgvuldig de eindlussen omdat deze aan een grotere slijtage zijn blootgesteld. Tijdens elk gebruik: vermijd dat de elastische armen in contact komen met scheurende oppervlakken of scherpe randen.

**6.3 - Inspectie van de geïntegreerde wartel (indien voorhanden).** Verifieer elke keer voordat u het systeem gebruikt dat: alle draaiende onderdelen probleemloos draaien zonder vast te lopen.

**6.4 - Inspectie van verbindingen.** Naast onderstaande beschreven controles dient u alle richtlijnen voor de verbindingen in de instructies op te volgen. Tijdens elk gebruik: zorg dat alle verbindingen goed gesloten zijn en niet aan verboden lasten worden blootgesteld (bijv. laterale last, belasting op scherpe randen, enz.) waardoor de breukbelasting aanzienlijk verminderd kan worden (Fig. 1).

**7) GEBRUIKINSTRUCTIES.**

Het apparaat is geschikt voor het gebruik door personen met een gewicht tussen 40 kg en 120 kg. De gebruiker moet zonder apparatuur ten minste 40 kg wegen, en méé apparatuur mag hij niet 120 kg overschrijden. Als het gewicht van de gebruiker niet binnen het aangegeven bereik valt, kan de via ferrata set de energie van een val niet correct absorberen, met ernstige of levensbedreigende gevolgen. Als het gewicht van de gebruiker niet binnen het aangegeven bereik valt, is een verplichte simultane zekering met een touw van boven verplicht (Fig. 11). **Opgelet!** Zorg altijd dat het hoofd van de gebruiker niet tussen de elastische armen komt, wurgingsgevaar. **Opgelet!** Bij kinderen en onervaren personen wordt het aanbevolen geen zekering met een touw van boven te gebruiken, en moet de moeilijkheidsgraad van de af te leggen afstand aan hun vermogen worden aangepast. **Opgelet!** Gebruik de via ferrata set niet als een verankeringspunt voor het verbinden of het hijsen van een andere persoon van bovenaf (Fig. 12.2).

**7.1 - Installatie.** Draag het harnas (zitharnas, harnas met borstgordel of lichaams-harnas). Bevestig de via ferrata set aan de zekeringlus van het harnas met behulp van de verbindingslus en een ankersteek (Fig. 5).

**7.2 - Progressie.** Zorg dat er altijd twee verbindingen aan de veiligheidskabel zijn bevestigd. Verplaats in de nabijheid van een ankerpunt één verbinding tegelijkertijd naar het nieuwe gedeelte van de kabel (Fig. 7). **Opgelet!** Koppel de twee verbindingen nooit tegelijkertijd los en ga nooit vooruit als er slechts één verbinding aan de veiligheidskabel is bevestigd. **Opgelet!** Verbind tijdens het gebruik niet opnieuw één van de twee elastische armen met het harnas, want dan zou bij een val de energieabsorbeerder niet geactiveerd worden (Fig. 12.1).

**7.3 - Gebruik van de zelfzekerende lus** (Fig. 8). Het apparaat is voorzien van een weefselbandlus (aangeduid met het label "Zelfzekeringslus"). Dit is het enige punt waar een directe verbinding met het anker kan worden gemaakt (bijv. trede, pin of kabel of via ferrata), zodat gebruikers zichzelf kunnen vastzetten en zekeren in geval de progressie moeilijk is. **Opgelet!** Gebruik voor de verbinding alleen een EN 12275 K-type karabijnhaak: gebruik geen weefselband, sleutelkoorden of snelbanden. **Opgelet!** Voor het gebruik van de zekeringlus moet ten minste één van de armen van de via ferrata set goed aan de via ferrata kabel zijn bevestigd.

**7.4 - Professioneel/commercieel gebruik.** Deze gebruikersinstructies zijn alleen bestemd voor gebruikers van de via ferrata set, inclusief voor tijdelijk gebruik (bij bijvoorbeeld huren, cursussen enz.). **Opgelet!** Zie voor de levensduur van de apparatuur, de algemene instructies.

Navodila za uporabo te naprave so sestavljena iz splošnih in posebnih navodil; oba dela morate pred uporabo skrbno prebrati. **Pozor!** Ta list vsebuje samo posebno navodila.

#### POSEBNA NAVODILA EN 958:2017.

To obvestilo vsebuje podatke, potrebne za pravilno uporabo naslednjega/ih izdelka/ov: via ferrata set.

#### 1) PREDVIDENA UPORABA.

EN 958:2017 - Gorniška oprema - Sistemi za absorpcijo energije za uporabo pri plezanju (prek ferrata). Ta izdelek je osebna varovalna oprema (OVO) za zaščito pred padci z višine; skladen je z Uredbo (EU) 2016/425. **Pozor!** Ta izdelek je treba obvezno občasnno in podrobno pregledati (splošna navodila / odstavek 8). **Pozor!** Pred uporabo opreme natančno preberite tudi navodila za uporabo, ki so specifična za konektorje, ki so priložena opremi.

**1.1 - Opozorila.** Ta oprema je opremljena z drsnikom, inovativnim progresivno sprejemljivim elementom za absorpcijo energije, sestavljenim iz tekstilnega in kovinskega dela. Njegov namen je, da postopoma absorbira silo v primeru udarca ob padcu, ki se lahko pojavi na poti, in ga zmanjša na vrednosti, ki jih tolerira človeško telo. **Pozor!** Kljub pravilnemu delovanju kompleta via ferrata lahko padec med uporabo, uporabnika izpostavi nevarnosti hudih poškodb. **Pozor!** Kot posledica padca, pri katerem je bil vklopljen absorber energije, se bo rdeča varnostna nalepka raztrgala (slika 4.3); uporabnik mora prenehati uporabljati izdelek in ga mora takoj zamenjati. **Pozor!** Med padcem se bo element za absorpcijo energije razširil in drugega padca ne bo mogel varno zaustaviti (slika 10). **Pozor!** Ne vstavljajte tujih predmetov v zaščitno torbico.

#### 2) PRIGLAŠENI ORGANI.

Oglejte si legendo v splošnih navodilih (odstavek 9 / tabela D): M1; N1.

**3) NOMENKLATURA** (Fig. 3). 1) Pas za povezovalno zanko. 2) Zaščitna torbica. 3) Zaponka z zadrgo. 4) Rdeča varnostna nalepka. 5) Zanka za počitek. 6) Elastična ročica. 7) Povezovalni element. 8) Zanka z zaponko. 9) Tekstilni del elementa za absorpcijo energije. 10) Kovinski del elementa za absorpcijo energije. 11) Nalepka z oznako. 12) Elastičen pas. 13) Oznaka, ki označuje »Zanka za počitek«. 14) Nalepka, ki opozarja, da elastičnega traku ne smete odrezati ali odstraniti. 15) Integriran vrtljivi del.

**3.1 - Osnovni materiali.** Oglejte si legendo v splošnih navodilih (odstavek 2.4): 1 (integriran vrtljivi del); 2-13 (element za absorpcijo energije); 7-10 (elastični kratki trakovi 2K363GL / 2K373GL / 2K533FA / 2K533HA); 13 (elastični kratki trakovi 2K363HL / 2K373HL / 2K373HM); 7 (prišitje).

#### 4) OZNAKE.

Številke/črke brez besedila: oglejte si legendo v splošnih navodilih (odstavek 5).

**4.1 - Splošno** (Sl. 2). Označe: 1; 2; 4; 6; 7; 8; 11; 12; 13; 16; 30) Ponazoritev, ki prikazuje pravilno namestitev; 31) Ponazoritev, ki prikazuje pravilen položaj elementa za absorpcijo energije znotraj vrečke.

**4.2 - Sledljivost** (Sl. 2). Označe: T2; T3; T8; T9.

#### 5) ZDRUŽLJIVOST.

Ta izdelek lahko uporabljate samo v kombinaciji s pasovi EN 12277, konektorji tipa K EN 12275 in čeladami EN 12492. **Pozor!** Prisotnost vozlov, privezanih na opremo, lahko ogrozi njeno trdnost (slika 12.3).

#### 6) PREGLEDI.

Poleg pregledov, označenih v nadaljevanju, upoštevajte navedbe v splošnih navodilih (odstavek 3).

**6.1 - Preverjanje elementa za absorpcijo energije.** V namen pregleda, je treba odpreti zaščitno torbico in pogledati, kaj je v njej. **Pozor!** Bodite pozorni, kako so tekstilni in kovinski elementi elementa za absorpcijo energije nameščeni znotraj vrečke, da jih boste lahko po pregledu ponovno postavili v prvotni položaj znotraj vrečke. **Pozor!** Med prepakiranjem tekstilnega dela znotraj torbice bodite previdni, da na najlonskem traku ne nastanejo vozli (slika 3.3). Pred vsako uporabo preverite ali: je zaščitna torbica nepoškodovana (npr. nima lukenj, ureznin in ne kaže znakov prekomerne obrabe), zadrga deluje pravilno, je varnostna nalepka nepoškodovana; element za absorpcijo energije po šivih ni raztrgan, kar je sicer lahko posledica zaščite pred padcem ali napačnega upravljanja sistema. Med vsako uporabo: poskrbite, da je zadrga zaprta.

**6.2 - Preverjanje elastičnih ročic.** Iztegnite elastične ročice, da boste lahko po celotni dolžini pregledali tekstilne dele (splošna navodila/3. odstavek). Temeljito pregledajte tudi končne zanke, ker so bolj obrabljene. Med vsako uporabo: preprečite, da bi se elastična roka dotikala abrazivne površine ali ostrih robov.

**6.3 - Preverjanje integriranega vrtljivega dela (če je na razpolago).** Pred vsako uporabo zagotovite, da: se vsi deli vrtljivega tečaja gladko vrtijo, ne da bi se zagozdili.

**6.4. - Preverjanje konektorjev.** Poleg spodaj opisanih pregledov, upoštevajte vsa navodila, navedena v navodilih, ki so specifična za konektorje. Med vsako uporabo: se prepričajte, da so vsi uporabljeni konektorji pravilno zaprti in niso izpostavljeni neodobrenim obremenitvam (npr. bočna obremenitev, obremenitev ostrih robov itd.), ki lahko znatno zmanjšajo njihovo prelomno obremenitev (slika 1).

#### 7) NAVODILA ZA UPORABO.

Naprava je primerna za ljudi, ki tehtajo med 40 kg in 120 kg. Uporabnik mora tehtati najmanj 40 kg, brez opreme in ne več kot 120 kg z opremo. Če uporabnikova teža ni v navedenem razponu, set via ferrata morda ne bo pravilno absorbiral energije padca, kar lahko ima resne ali smrtno nevarne posledice. Če teža uporabnika ni v navedenem obsegu, je obvezno hkratno vezanje z varovalno vrvjo od zgoraj (Slika 11). **Pozor!** Vedno se prepričajte, da uporabnikova glava ni ujeta med elastičnimi rokami, obstaja tveganje zadušitve. **Pozor!** Priporočamo, da za otroke in nestrokovnjake uporabite dodatno varovalo z vrvjo od zgoraj in da je zahtevnost poti prilagojena njihovim sposobnostim. **Pozor!** Seta via ferrata ne uporabljajte kot sidrne točke za povezavo ali za vleko druge osebe od zgoraj (slika 12.2).

**7.1 - Namestitev.** Nosite pas (sedežni pas, sedežni pas s prsnim delom plezalnega pasu ali pas za celotno telo). Set via ferrata zavarujte na varovalno zanko pasu, tako da uporabite priključne zanke s pritrilnim pasom (slika 5).

**7.2. - Premikanje naprej.** Dva priključka naj bosta vedno pritrjena na varnostni kabel. V bližini sidrne točke premaknite samo en konektor naenkrat na nov del kabla (slika 7). **Pozor!** Nikoli ne izvlecite obeh konektorjev hkrati in nikoli se ne premikajte naprej s samo enim konektorjem, ki je pritrjen na varnostni kabel. **Pozor!** Med uporabo ponovno ne priključite ene od obeh elastičnih ročic na pas, saj bi slednje lahko preprečilo, da se v primeru padca aktivira element za absorpcijo energije (slika 12.1).

**7.3. - Uporaba ostale zanke** (slika 8). Naprava je opremljena z zanko iz statičnega najlonskega traku (označeno z oznako »Zanka za počitek«), ki je edina točka, ki je dovoljena za neposredno povezavo s sidrno točko (npr. prečka, zatič ali kabel ali prek via ferrata), da se uporabniki zavarujejo in počivajo v primeru težkega vzpona. **Pozor!** Za povezavo uporabljajte samo karabin tipa K po EN 12275: ne uporabljajte zank iz statičnega najlonskega traku, kratkih vrvi ali ek-spresnih zank. **Pozor!** Da bi uporabili zanko za počitek, je nujno, da je vsaj ena od rok seta via ferrata pravilno povezana s kablom via ferrata.

**7.4 - Poklicna/komercialna uporaba.** Ta navodila za uporabo je treba zagotoviti vsakemu uporabniku seta via ferrata vključno z začasnimi uporabniki (npr. v primeru najema, tečajev itd.). **Pozor!** Kar se tiče življenjske dobe opreme, glejte splošna navodila.

Návod na použitie tohto zariadenia sa skladá zo všeobecných pokynov a osobitných pokynov a oba dokumenty si musíte pozorne prečítať pred použitím výrobku.

**Pozor!** Tento leták obsahuje len osobitné pokyny.

#### OSOBITNÉ POKYNY EN 958:2017.

Tento dokument obsahuje informácie potrebné pre správne používanie nasledujúceho výrobku/výrobkov: cez sadu ferrata.

#### 1) UPLATNENIE.

EN 958:2017 - Horolezecké vybavenie: Systém s absorbérom energie na použitie pri lezení lettersteig (cez ferrata). Tento výrobok je osobným ochranným prostriedkom (O.O.P.) proti pádu z výšky a je v súlade s nariadením (EÚ) 2016/425. **Pozor!** Tento výrobok podlieha povinnej dôkladnej periodickej kontrole [Všeobecné pokyny / odsek 8]. **Upozornenie!** Ako toto zariadenie použijete, dôkladne si prečítajte pokyny na použitie, ktoré sú špecifické pre konektory dodané s vybavením.

**1.1 - Varovanie.** Súčasťou tohto zariadenia je Slider, inovatívne, progresívne absorbér energie tvorený ako textilné, tak kovovou časťou. Jeho účelom je postupne absorbovania rázové sily pri páde, ku ktorému môže v priebehu cesty dôjsť, znižuje ho na hodnoty, ktoré sú ľudským telom tolerované. **Upozornenie!** Napriek správne fungovaniu sady na ferrata, Pia pri jeho použití môže užívateľa vystaviť nebezpečnému vážnym zraneniam. **Upozornenie!** V dôsledku pádu, ktorý zahŕňa absorbér energie dôjde k oddeleniu červeného bezpečnostného štítku (Obr. 4.3); užívateľ v takom prípade musí produkt prestať používať a musí ho okamžite nahradiť. **Upozornenie!** Počas pádu sa absorbér energie natiahne a už nedokáže bezpečne zachytiť druhý pád (Obr. 10). **Upozornenie!** Do ochranného puzdra nekladajte cudzí predmet.

#### 2) NOTIFIKOVANÉ OSOBY.

Pozri legendu vo Všeobecných pokynoch (odsek 9 / tabuľka D): M1; N1.

**3) NOMENKLATÚRA** (Obr. 3). 1) Slučka pre pripojenie popruhu. 2) Ochranné puzdro. 3) Upínací prvok zipsu. 4) Červený bezpečnostný štítok. 5) Kludová slučka. 6) Elastické rameno. 7) Konektor. 8) Upínacie prvok pásky. 9) Textilná časť absorbéra energie. 10) Kovová časť absorbéra energie. 11) Označovacie štítky. 12) Elastický pásik. 13) Štítok označujúci „Kludovú slučku“. 14) Štítok označujúci, že elastický pás nemožno rezať ani odstraňovať. 15) Integrovaný čap.

**3.1 - Prevládajúci materiál.** Pozri legendu vo Všeobecných pokynoch (odsek 2.4): 1 (integrovaný čap.); 2-13 (absorbér energie); 7-10 (elastická lanká 2K363GL / 2K373GL / 2K533FA / 2K533HA); 13 (elastická lanká 2K363HL / 2K373HL / 2K373HM); 7 (prešívanie).

#### 4) OZNAČENIE.

Číslo/písmená bez popisu: pozri legendu vo Všeobecných pokynoch (odsek 5).

**4.1 - Všeobecné označenie** (Obr. 2). Označenia: 1; 2; 4; 6; 7; 8; 11; 12; 13; 16; 30) Obrázok znázorňujúci správnu inštaláciu; 31) Obrázok znázorňujúci správnu pozíciu absorbéra energie v puzdre.

**4.2 - Vysledovateľnosť** (Obr. 2). Označenia: T2; T3; T8; T9.

#### 5) KOMPATIBILNOSŤ.

Tento produkt je možné použiť len v kombinácii s popruhom EN 12277, konektory EN 12275 typu K a prilbami EN 12492. **Upozornenie!** Prítomnosť uzlov viazaných na zariadení môže ohroziť jeho silu (Obr. 12.3).

#### 6) KONTROLY.

Okrem nižšie uvedených kontrol, dodržujte usmernenia uvedené vo všeobecných pokynoch (odsek 3).

**6.1 - Kontrola absorbéra energie.** Pri vykonaní kontroly je nevyhnutné otvoriť ochranné puzdro a skontrolovať jeho obsah. **Upozornenie!** Majte na pamäti, že textilie a kovové prvky absorbéra energie umiestnené vo vnútri vrečka, aby sa po prehliadke mohli znova usporiadať do pôvodnej polohy vo vnútri vrečka. **Upozornenie!** Pri opätovnom zabalení textilných častí do puzdra dajte pozor, aby ste na popruhu nevytvárali uzly (obr. 3.3). Pred každým použitím skontrolujte, či: Ochranné puzdro je neporušené (napr. Žiadne otvory, rezy ani nadmerné opotrebenie) a zips funguje správne; bezpečnostný štítok je neporušený; pri šití nedochádza k opotrebeniu z dôvodu zastavenia pádu alebo nesprávneho zaobchádzaniu so systémom. Počas každého použitia: sa uistite, že je zips zatvorený.

**6.2 - Kontrola elastických ramien.** Elastická ramená za účelom kontroly textilných častí (všeobecné pokyny / časť 3), rozťahnite ich do plnej dĺžky. Dôkladne prehliadnite tiež koncové slučky, pretože sú vystavené väčšiemu opotrebovaniu. Počas každého použitia: vyvarujte sa kontaktu elastických ramien s brúsnyimi povrchmi alebo ostrými hranami.

**6.3 - Kontrola integrovaného otočného čapu (ak je k dispozícii).** Pred každým použitím overte, že: všetky otočné časti sa otáčajú hladko, bez zaseknutia.

**6.4 - Kontrola konektorov.** Okrem nižšie popísaných kontrol dodržujte všetky pokyny uvedené v pokynoch špecifických pre konektory. Počas každého použitia: uistite sa, že všetky používané konektory sú riadne uzavreté a nie sú vystavené neschváleným zaťaženiam (napr. Bočné zaťaženie, zaťaženie na ostrých hranách atď.), ktoré by mohlo výrazne znížiť ich medzné zaťaženie (obr. 1).

#### 7) POKYNY NA POUŽITIE.

Zariadenie je vhodné pre použitie osobami, ktorých hmotnosť je medzi 40 a 120 kg. Užívateľ musí vážiť minimálne 40 kg bez vybavenia a s vybavením nesmie

jeho hmotnosť prekročiť 120 kg. Ak hmotnosť užívateľa nie je v uvedenom rozmedzí, sada via ferrata nemusí absorbovať energiu pádu správne, čo má vážne alebo život ohrozujúce dôsledky. Ak hmotnosť užívateľa nie je v uvedenom rozsahu, je potrebné simultánne istenie lanom zhora (obr. 11). **Upozornenie!** Vždy zaistite, aby hlava užívateľa nebola zachytená medzi elastickými ramenami, nebezpečenstvo usmrtenia. **Upozornenie!** Odporúča sa, aby sa u detí a neskúsených ľudí bolo použilo dodatočné istenie lanom zhora a aby obtiažnosť trasy bola prispôbená ich schopnostiam. **Upozornenie!** Nepoužívajte súpravu via ferrata ako kotviaci bod pre pripojenie alebo pre odvoz inej osoby zhora (obr. 12.2).

**7.1 - Inštalácia.** Používajte postroj (postroj sedačky, postroj sedačky s postrojom hrudníka alebo postroj celého tela). Zaistite sadu via ferraty do istiace slučky postroja pomocou pripojovacie slučky s obvodovým závesom (obr. 5).

**7.2 - Priebeh.** Vždy udržiavajte dva konektory pripojené k bezpečnostnému káblu. V blízkosti kotviaceho bodu presuňte súčasne iba jeden konektor na novú časť kábla (obr. 7). **Upozornenie!** Nikdy neodpájajte oba konektory súčasne a nikdy nepokračujte, ak je k bezpečnostnému káblu pripojený iba jeden konektor. **Upozornenie!** Počas používania nepripájajte znovu jedno z oboch elastických ramien k postroju, pretože by to zabránilo aktivácii absorbéra energie v prípade pádu (obr. 12.1).

**7.3 - Použitie kludovej slučky** (Obr. 8). Zariadenie je vybavené slučkou popruhu (označenú štítkom „Kludová slučka“), čo je jediný bod umožňujúci priame pripojenie k kotve (napr. Priečka, kolík alebo kábel cez ferrata), aby sa používatelia mohli sami zabezpečiť a odpočívať v prípade ťažkej progresie. **Upozornenie!** Pre pripojenie používajte iba karabínu typu EN 12275 K; nepoužívajte popruhy, šnúry ani rýchle pasy. **Upozornenie!** Aby bolo možné použiť zvyšok slučky, je nutné, aby aspoň jedno z ramien sady via ferrata bolo správne pripojené k ferratovému káblu.

**7.4 - Profesionálne / komerčné využitie.** Tieto pokyny na použitie musia byť poskytnuté každému užívateľovi sady via ferrata, vrátane dočasných (napr. V prípade prenájmu, kurzov atď.). **Upozornenie!** Informácie o životnosti zariadenia nájdete vo všeobecných pokynoch.

Instrucțiunile de utilizare a acestui dispozitiv constau dintr-o instrucțiune generală și una specifică și ambele trebuie citite cu atenție înainte de utilizare. **Atenție!** Această fișă constituie doar instrucțiunea specifică.

#### INSTRUCȚIUNI SPECIFICE EN 958:2017.

Această notă conține informațiile necesare pentru utilizarea corectă a următoarelor produse: Set via ferrata.

#### 1) DOMENIUL DE APLICARE.

EN 958:2017 - Echipament de munte - Sisteme de absorbție a energiei pentru utilizare în timpul cățărării klettersteig (via ferrata). Acest produs este un echipament individual de protecție (E.I.P.) împotriva căderilor de la o înălțime; este conform cu Regulamentul (UE) 2016/425. **Atenție!** Pentru acest produs este obligatorie o verificare periodică detaliată (instrucțiuni generale/paragraful 8). **Atenție!** Înainte de utilizarea echipamentului, citiți cu atenție și instrucțiunile de utilizare specifice conectorilor furnizați împreună cu echipamentul.

**1.1 - Avertismente.** Acest echipament este dotat cu un Slider, un amortizor de energie cu rupere progresivă, inovativ, care este compus dintr-o parte textilă și una metalică. Acesta are scopul de a absorbi treptat forța de impact a unei căderi care poate avea loc pe rută, reducându-l la valorile tolerate de corpul uman. **Atenție!** În ciuda funcționării corecte a setului via ferrata, o cădere în care este utilizat acest sistem poate expune utilizatorul la riscul de accidentări grave. **Atenție!** În urma unei căderi în care a fost utilizat amortizorul de energie, eticheta roșie de siguranță va fi ruptă (Fig. 4.3), iar utilizatorul nu trebuie să mai folosească produsul și trebuie să-l înlocuiască imediat. **Atenție!** În timpul unei căderi, amortizorul de energie se va prelungi și nu va mai putea opri în mod sigur o a doua cădere (Fig. 10). **Atenție!** Nu introduceți obiecte străine în husa de protecție.

#### 2) ORGANE NOTIFICATE.

Consultați legenda din instrucțiunile generale (paragraful 9/tabelul D): M1; N1.

**3) NOMENCLATURĂ** (Fig. 3). 1) Buclă de legătură pentru harnașament. 2) Husă de protecție. 3) Fermoar. 4) Etichetă roșie de siguranță. 5) Buclă de staționare. 6) Braț elastic. 7) Conector. 8) Sistem de fixare chingă. 9) Parte textilă a amortizorului de energie. 10) Parte metalică a amortizorului de energie. 11) Etichetă de marcare. 12) Bandă elastică. 13) Etichetă care indică „Buclă de staționare”. 14) Etichetă care indică faptul că banda elastică nu trebuie tăiată sau îndepărtată. 15) Coborâtor opt integrat.

**3.1 - Materiale principale.** Consultați legenda în instrucțiunile generale (paragraful 2.4): 1 (coborâtor opt integrat); 2-13 (amortizor de energie); 7-10 (lonje elastice 2K363GL / 2K373GL / 2K533FA / 2K533HA); 13 (lonje elastice 2K363HL / 2K373HL / 2K373HM); 7 (cusătură).

#### 4) MARCARE.

Numere/litere fără titlu: consultați legenda în instrucțiunile generale (paragraful 5).

**4.1 - Generalități** (Fig. 2). Indicații: 1; 2; 4; 6; 7; 8; 11; 12; 13; 16; 30) Ilustrație care afișează instalarea corectă; 31) Ilustrație care afișează poziția corectă a amortizorului de energie în husă.

**4.2 - Trasabilitate** (Fig. 2). Indicații: T2; T3; T8; T9.

#### 5) COMPATIBILITATEA.

Acest produs poate fi utilizat doar în combinație cu harnașamentele EN 12277, conectorii EN 12275 de tip K și căștile EN 12492. **Atenție!** Prezența unor noduri pe echipament poate compromite rezistența acestuia (Fig. 12.3).

#### 6) CONTROALE.

Pe lângă controalele indicate mai jos, respectați indicațiile din instrucțiunile generale (paragraful 3).

**6.1 - Inspecția amortizorului de energie.** Pentru efectuarea inspecției trebuie să deschideți husa de protecție și să verificați conținutul. **Atenție!** Aveți grijă la modul în care sunt poziționate în husă elementele textile și cele metalice ale amortizorului de energie, pentru a le aranja înapoi în poziția inițială în husă, după inspecție. **Atenție!** Atunci când reasezați partea textilă în husă, aveți grijă să nu creați noduri pe bandă (Fig. 3.3). Înainte de fiecare utilizare, asigurați-vă că: husa de protecție este intactă (de exemplu, nu are orificii, tăieturi și uzură excesivă) și fermoarul funcționează corect; eticheta de siguranță este intactă, nu există fisuri asupra cusăturii din cauza opririi unei căderi cu ajutorul amortizorului de energie sau a unei utilizări greșite a sistemului. În timpul fiecărei utilizări: asigurați-vă că fermoarul este închis.

**6.2 - Inspecția brațelor elastice.** Extindeți brațele elastice pentru a inspecta părțile textile pe toată lungimea acestora (instrucțiuni generale/paragraful 3). Inspectați cu atenție și buclele de la capete, deoarece acestea sunt supuse unei uzuri mai mari. În timpul fiecărei utilizări: evitați contactul brațelor elastice cu suprafețe abrazive sau margini ascuțite.

**6.3 - Inspecția coborâtorului opt integrat (dacă există).** Înainte de fiecare utilizare, asigurați-vă că: toate piesele rotative se mișcă fin, fără a se bloca.

**6.4 - Inspecția conectorilor.** În plus, pe lângă verificările descrise mai jos, respectați toate îndrumările prezentate în instrucțiunile specifice conectorilor. În timpul fiecărei utilizări: asigurați-vă că toți conectorii utilizați au fost închiși în mod corespunzător și nu sunt supuși unor sarcini neautorizate (de exemplu, sarcină laterală,

sarcină pe margini ascuțite, etc.), care pot reduce în mod considerabil sarcina de rupere a acestora (Fig. 1).

#### 7) INSTRUCȚIUNI DE UTILIZARE.

Dispozitivul poate fi utilizat de persoane cu o greutate între 40 și 120 kg. Utilizatorul trebuie să aibă o greutate de cel puțin 40 kg, fără echipament, și nu trebuie să depășească 120 kg, cu echipament. Dacă greutatea utilizatorului nu se află în intervalul indicat, este posibil ca setul via ferrata să nu absoarbă corect energia unei căderi, existând consecințe grave sau care pot pune viața în pericol. Dacă greutatea utilizatorului nu se află în intervalul indicat, amaraea simultană cu o coardă din partea de sus este obligatorie (Fig. 11). **Atenție!** Asigurați-vă întotdeauna că utilizatorul nu își poate prinde capul între brațele elastice, deoarece există riscul de strangulare. **Atenție!** Se recomandă utilizarea unei corzi de amaraș suplimentare de sus pentru copii și persoane care nu sunt experți, precum și alegerea unei rute potrivite pentru capacitatea acestora. **Atenție!** Nu folosiți setul via ferrata ca punct de ancorare pentru conectarea sau ridicarea alte persoane din partea de sus (Fig. 12.2).

**7.1 - Instalare.** Purtați harnașamentul (harnașament de tip scaun, harnașament de tip scaun cu harnașament pentru piept sau harnașament complet pentru corp). Fixați setul via ferrata de buclă de amaraș a harnașamentului folosind buclă de legătură, cu o centură cu cârlig (Fig. 5).

**7.2 - Avansarea.** Mențineți întotdeauna doi conectori fixați pe cablul de siguranță. În apropierea punctului de ancorare, mutați câte un conector pe noua secțiune de cablu (Fig. 7). **Atenție!** Nu deconectați niciodată ambii conectori în același timp și nu avansați niciodată cu un singur conector conectat la cablul de siguranță. **Atenție!** În timpul utilizării, nu reconectați unul dintre cele două brațe elastice la harnașament, deoarece acest lucru poate împiedica funcționarea amortizorului de energie în cazul unei căderi (Fig. 12.1).

**7.3 - Utilizarea buclei de staționare** (Fig. 8). Dispozitivul este dotat cu o buclă de bandă (identificată cu eticheta „Buclă de staționare”), care este singurul punct permis pentru conectarea la o ancoră (de exemplu, bară, cârlig sau cablu din via ferrata), prin care utilizatorii se pot asigura și staționa în cazul unei avansări dificile. **Atenție!** Pentru conectare, folosiți doar carabiniere de tip K EN 12275: nu folosiți alte benzi, lonje sau brățări autoblocante. **Atenție!** Pentru a utiliza buclă de staționare este necesar ca cel puțin unul dintre brațele setului via ferrata să fie conectat în mod corespunzător la cablul via ferrata.

**7.4 - Utilizarea profesională/comercială.** Aceste instrucțiuni de utilizare trebuie furnizate oricărui utilizator al setului via ferrata, inclusiv celor temporari (de exemplu, în cazul închirierilor, cursurilor, etc.). **Atenție!** În ceea ce privește durata de funcționare a echipamentului, vă rugăm să consultați instrucțiunile generale.

Návod k použití tohoto zařízení se skládá ze všeobecných a specifických pokynů. Před použitím je nutno obě části pečlivě přečíst. **Pozor!** Tato brožurka obsahuje pouze specifické pokyny.

## ZVLÁŠTNÍ POKYNY EN 958:2017

Tyto pokyny obsahují informace nezbytné pro správné používání výrobku/výrobků: přes sadu ferrata.

### 1) OBLAST POUŽITÍ.

EN 958:2017 - Horolezecké vybavení: Systém s absorberý energie k použití při lezení lettersteig (přes ferrata). Jedná se o osobní ochranný prostředek (OOP) proti pádům z výšky odpovídající nařízení (EU) 2016/425. **Pozor!** U tohoto výrobku je nutno provádět důkladnou pravidelnou kontrolu (všeobecné pokyny/článek 8).

**Upozornění!** Než toto zařízení použijete, důkladně si přečtěte pokyny k použití, které jsou specifické pro konektory dodané s vybavením.

**1.1 - Varování.** Součástí tohoto zařízení je Slider, inovativní, progresivní absorber energie tvořený jak textilní, tak kovovou částí. Jeho účelem je postupně absorbování rázové síly při pádu, ke kterému může v průběhu cesty dojít, snižuje ho na hodnoty, které jsou lidským tělem tolerovány **Upozornění!** Navzdory správnému fungování sady na ferrata, pád při jeho použití může uživatele vystavit nebezpečí vážných zranění. **Upozornění!** V důsledku pádu, který zahrnoval absorber energie dojde k oddělení červeného bezpečnostního šíťku (Obr. 4.3); uživatel v takovém případě musí produkt přestat používat a musí ho okamžitě nahradit. **Upozornění!** Během pádu se absorber energie natáhne a již nedokáže bezpečně zachytit druhý pád (Obr. 10). **Upozornění!** Do ochranného pouzdra nevládejte cizí předmět.

### 2) NOTIFIKOVANÉ ORGÁNY.

Viz legenda ve všeobecných pokynech (článek 9/tabulka D): M1; N1.

### 3) NÁZVOSLOVÍ (Obr. 3).

1) Smyčka pro připojení popruhu. 2) Ochranné pouzdro. 3) Upínací prvek zipu. 4) Červený bezpečnostní šíťek. 5) Klidová smyčka. 6) Elastické rameno. 7) Konektor. 8) Upínací prvekpásky. 9) Textilní část absorberu energie. 10) Kovová část absorberu energie. 11) Označovací šíťek. 12) Elastický pásek. 13) Šíťek označující „Klidovou smyčku“. 14) Šíťek označující, že elastický pás nelze řezat ani odstraňovat. 15) Integrovaný čep.

**3.1 - Základní materiály.** Viz legenda ve všeobecných pokynech (článek 2.4): 1 (integrovaný čep.); 2-13 (absorbér energie); 7-10 (elastická lanka 2K363GL / 2K373GL / 2K533FA / 2K533HA); 13 (elastická lanka 2K363HL / 2K373HL / 2K373HM); 7 (prošívání).

### 4) OZNAČENÍ.

Čísla/písmena bez popisku: viz legenda ve všeobecných pokynech (článek 5).

**4.1 - Obecné** (Obr. 2). Označení: 1; 2; 4; 6; 7; 8; 11; 12; 13; 16; 30) Obrázek znázorňující správnou instalaci; 31) Obrázek znázorňující správnou pozici absorberu energie v pouzdru.

**4.2 - Dohledatelnost** (Obr. 2). Označení: T2; T3; T8; T9.

### 5) KOMPATIBILITA.

Tento produkt lze použít pouze v kombinaci s popruhem EN 12277, konektory EN 12275 typu K a helmami EN 12492. **Upozornění!** Přítomnost uzlů vázaných na zařízení může ohrozit jeho sílu (Obr. 12.3).

### 6) KONTROLY.

Kromě níže uvedených kontrol je nutno dodržet rovněž instrukce uvedené ve všeobecných pokynech (článek 3).

**6.1 - Kontrola absorberu energie.** Při provedení kontroly je nezbytné otevřít ochranné pouzdro a zkontrolovat jeho obsah. **Upozornění!** Mějte na paměti, že textilie a kovové prvky absorberu energie umístěny uvnitř sáčku, aby se po prohlídce mohly znovu uspořádat do původní polohy uvnitř sáčku. **Upozornění!** Při opětovném zabalení textilní části do pouzdra dejte pozor, abyste na popruhu nevytvářeli uzly (obr. 3.3). Před každým použitím zkontrolujte, zda: ochranné pouzdro je neporušené (např. žádné otvory, řezy ani nadměrné opotřebení) a zip fungujej správně; bezpečnostní šíťek je neporušený; při šití nedochází k opotřebení z důvodu zastavení pádu nebo nesprávnému zacházení se systémem. Během každého použití: se ujistěte, že je zip zavřený.

**6.2 - Kontrola elastických ramen.** Elastická ramena za účelem kontroly textilních částí (obecné pokyny / část 3), roztáhněte je do plné délky, Důkladně prohlédněte také koncové smyčky, protože jsou vystaveny většímu opotřebení. **Během každého použití:** vyvarujte se kontaktu elastických ramen s brusnými povrchy nebo ostrými hranami.

**6.3 - Kontrola integrovaného otočného čepu (pokud je k dispozici).** Před každým použitím ověřte, že: všechny otočné části se otáčejí hladce, bez zaseknutí.

**6.4 - Kontrola konektorů.** Kromě níže popsanych kontrol dodržujte všechny pokyny uvedené v pokynech specifických pro konektory. **Během každého použití:** ujistěte se, že všechny používané konektory jsou řádně uzavřeny a nejsou vystaveny neschváleným zatížením (např. boční zatížení, zatížení na ostrých hranách atd.), které by mohlo výrazně snížit jejich mezní zatížení (obr. 1).

### 7) POKYNY NA POUŽITIE.

Zařízení je vhodné pro použití osobami, jejichž hmotnost je mezi 40 kg a 120

kg. Uživatel musí vážit nejméně 40 kg bez vybavení a s vybavením nesmí jeho hmotnost překročit 120 kg. Pokud hmotnost uživatele není v uvedeném rozmezí, sada via ferrata nemusí absorbovat energii pádu správně, což má vážné nebo život ohrožující důsledky. Pokud hmotnost uživatele není v uvedeném rozsahu, je nutné simultánní jištění lanem shora (obr. 11). **Upozornění!** Vždy zajistěte, aby hlava uživatele nebyla zachycena mezi elastickými rameny, nebezpečí úskrcení. **Upozornění!** Doporučuje se, aby se u dětí a nezkušených lidí bylo použilo dodatečné jištění lanem shora a aby obtížnost trasy byla přizpůsobena jejich schopnostem. **Upozornění!** Nepoužívejte soupravu via ferrata jako kotevní bod pro připojení nebo pro odvoz jiné osoby shora (obr. 12.2).

**7.1 - Instalace.** Používejte postroj (postroj sedačky, postroj sedačky s postrojem hrudníku nebo postroj celého těla). Zajistěte sadu via ferraty do jisticí smyčky postroje pomocí připojovací smyčky s obvodovým závěsem (obr. 5).

**7.2 - Průběh.** Vždy udržujte dva konektory připojené k bezpečnostnímu kabelu. V blízkosti kotevního bodu přesuňte současně pouze jeden konektor na novou část kabelu (obr. 7). **Upozornění!** Nikdy neodpojujte oba konektory současně a nikdy nepokračujte, pokud je k bezpečnostnímu kabelu připojen pouze jeden konektor. **Upozornění!** Během používání nepřipojujte znovu jedno z obou elastických ramen k postroji, protože by to zabránilo aktivaci absorberu energie v případě pádu (obr. 12.1).

**7.3 - Použití klidové smyčky** (Obr. 8). Zařízení je vybaveno smyčkou popruhů (označenou šíťkem „Klidová smyčka“), což je jediný bod umožňující přímé připojení k kotevě (např. Příčka, kolík nebo kabel přes ferrata), aby se uživatelé mohli sami zajistit a odpočívat v případě obtížné progresse. **Upozornění!** Pro připojení používejte pouze karabinu typu EN 12275 K; nepoužívejte popruhy, šňůry ani rychlé pasy. **Upozornění!** Aby bylo možné použít zbytek smyčky, je nutné, aby alespoň jedno z ramen sady via ferrata bylo řádně připojeno k ferratovému kabelu.

**7.4 - Profesionální / komerční využití.** Tyto pokyny k použití musí být poskytnuty každému uživateli sady via ferrata, včetně dočasných (např. v případě pronájmu, kurzů atd.). **Upozornění!** Informace o životnosti zařízení naleznete v obecných pokynech.

Az erre a felszerelésre vonatkozó használati utasítások általános és speciális utasításokból állnak, amelyeket használat előtt figyelmesen el kell olvasni.

**Figyelem!** Ez a lap csak a speciális utasításokat tartalmazza.

#### SPECIÁLIS UTSÍTÁSOK EN 958:2017.

Ez a megjegyzés az alábbi termék/ek helyes használatára vonatkozó utasításokat tartalmazza: via ferrata szett.

#### 1) ALKALMAZÁSI TERÜLET.

EN 958:2017 - Hegymászó felszerelések. Energiaelnyelő rendszerek sodronyköteles (ún. „via ferrata”) mászóutakon való használatra. Ez a termék személyi védőeszköz magasból való lezuhanás megelőzésére; megfelel a 2016/425/EU rendeletnek.

**Figyelem!** Kötelező a terméket rendszeresen alaposan ellenőrizni (általános utasítások / 8. bek.). **Figyelem!** A felszerelés használata előtt gondosan olvassa el a felszereléshez mellékelt karabinerekre vonatkozó használati útmutatót is.

**1.1 - Figyelmeztetések.** Ez a felszerelés Slider-rel, egy innovatív felszakadó rendszerű energiaelnyelővel van felszerelve, amely egy textil- és egy fémrészből áll. Feladata, hogy fokozatosan elnyelje az út során esetlegesen bekövetkező zuhanás közben a testet érő erőt, az emberi test által tolerálható értékekre csökkentve azt. **Figyelem!** A via ferrata szett megfelelő működése ellenére az eszköz használata közben bekövetkező zuhanás a felhasználót súlyos sérülés kockázatának teheti ki. **Figyelem!** Az energiaelnyelőt érintő zuhanás következtében a piros biztonsági címke szétszakad (4.3. ábra); a felhasználónak abba kell hagynia a termék használatát, és azonnal ki kell cserélnie azt. **Figyelem!** Zuhanás közben az energiaelnyelő kinyúlik, és egy második zuhanást már nem lesz képes biztonságosan megállítani (10. ábra). **Figyelem!** Ne tegyen idegen tárgyat a védőtokba.

#### 2) BEJELENTETT SZERVEZETEK.

Olvassa el a jelmagyarázatot az általános utasításokban (9. bek. / D tábl.): M1; N1.

**3) SZÓJEGYZÉK** (3 ábr.). 1) Kantár csatlakozóhurok. 2) Védőtök. 3) Cipzár. 4) Piros biztonsági címke. 5) Pihenőhurok. 6) Rugalmas szár. 7) Karabiner. 8) Hevederrögzítő. 9) Az energiaelnyelő textilrésze. 10) Az energiaelnyelő fémrésze. 9) Jelölő címke. 12) Rugalmas szalag. 13) A „pihenőhurkot” jelző címke. 14) Címke, mely azt jelzi, hogy a rugalmas szalagot nem szabad levágni vagy eltávolítani. 15) Beépített kipörgetőszem.

**3.1 - Főbb anyagok.** Olvassa el a jelmagyarázatot az általános utasításokban (2.4 bek.): 1 (beépített kipörgetőszem); 2-13 (energiaelnyelő); 7-10 (rugalmas kantárok 2K363GL / 2K373GL / 2K533FA / 2K533HA); 13 (rugalmas kantárok 2K363HL / 2K373HL / 2K373HM); 7 (varrat).

#### 4) JELÖLÉSEK.

Ábrafelirat nélküli számok/betűk: olvassa el a jelmagyarázatot az általános utasításokban (5. bek.).

**4.1 - Általános** (2 ábr.). Útmutatások: 1; 2; 4; 6; 7; 8; 11; 12; 13; 16; 30) A helyes felszerelést bemutató ábra; 31) Az energiaelnyelő token belüli megfelelő helyzetét bemutató ábra.

**4.2 - Nyomon követhetőség** (2 ábr.). Útmutatások: T2; T3; T8; T9.

#### 5) KOMPATIBILITÁS.

Ez a termék csak EN 12277 szabvány szerinti hevederrel, EN 12275 szabvány szerinti, K típusú karabinerrel és EN 12492 szabvány szerinti sisakkal használható. **Figyelem!** Az eszközre kötött csomók veszélyeztethetik annak teherbírását (12.3 ábra).

#### 6) ELLENŐRZÉSEK.

Az alábbiakban jelzett ellenőrzéseken kívül be kell tartani az általános utasításokban feltüntetetteket is (3. bek.).

**6.1 - Az energiaelnyelő ellenőrzése.** Az ellenőrzés elvégzéséhez ki kell nyitni a védőtöket, és ellenőrizni kell annak tartalmát. **Figyelem!** Figyelje meg, hogy az energiaelnyelő textil- és fémelemei hogyan helyezkednek el a tok belsejében, annak érdekében, hogy az ellenőrzés után visszaigazítsa azokat az eredeti helyzetükbe a tok belsejében. **Figyelem!** Amikor a textilrészt visszahelyezi a tok belsejébe, ügyeljen arra, hogy ne keletkezzen csomó a hevederben (3.3 ábra). Minden használat előtt ellenőrizze, hogy a védőtök épe (pl. nincsenek lyukak, vágások, illetve túlzott kopás), és a cipzár megfelelően működik-e; a biztonsági címke és a rugalmas szalag sértetlen-e; nincsenek-e szakadások az energiaelnyelő varratiiban egy zuhanás megakadályozása vagy a rendszer helytelen kezelése miatt. **Minden használat során:** make sure that the zip fastener is closed.

**6.2 - A rugalmas szárok ellenőrzése.** Nyújtsa ki a rugalmas szárokat annak érdekében, hogy teljes hosszukban megnézhesse a textilrészeket (általános utasítások / 3. bekezdés). Gondosan vizsgálja meg a záróhurkokat is, mivel azok nagyobb igénybevételnek vannak kitéve. **Minden használat során:** kerülje el, hogy a rugalmas szárok érdes felületekkel vagy éles szélekkel érintkezzenek.

**6.3 - A beépített kipörgetőszem ellenőrzése (ha van).** Minden használat előtt győződjön meg arról, hogy: minden forgó alkatrész akadásmentesen, simán forog-e.

**6.4 - A karabinerek ellenőrzése.** Az alább ismertetett ellenőrzéseken felül tartsa be a karabinerekre vonatkozó utasításban szereplő összes előírást. **Minden hasz-**

nálat során: győződjön meg arról, hogy az összes használatban lévő karabiner megfelelően be van-e zárva, és nincs-e kitéve nem engedélyezett terhelésnek (pl. oldalirányú terhelés, éles szélekre gyakorolt terhelés stb.), amely jelentősen csökkentheti a karabinerek szakítóterhelését (1. ábra).

#### 7) HASZNÁLATI UTASÍTÁS.

Az eszköz 40 kg és 120 kg közötti súlyú személyek általi használatra alkalmas. A felhasználó súlya legalább 40 kg kell, hogy legyen, felszerelés nélkül, és felszereléssel együtt nem haladhatja meg a 120 kg-ot. Ha a felhasználó súlya nincs a megadott tartományon belül, akkor a via ferrata szett nem képes megfelelően elnyelni egy esés energiáját, ami súlyos vagy életveszélyes következményekkel jár. Ha a felhasználó súlya nincs a megadott tartományon belül, akkor kötelező egy kötéllal egyidejűleg felülről biztosítani (11. ábra). **Figyelem!** Mindig ügyeljen arra, hogy a felhasználó feje ne kerüljön a rugalmas szárok közé, ez fulladást okozhat.

**Figyelem!** Gyermekek és nem gyakorlott személyek esetében ajánlott egy további, felső kötélbiztosítás alkalmazása, illetve hogy az út nehézségét a képességeikhez igazítsuk. **Figyelem!** Ne használja a via ferrata szettet rögzítési pontként csatlakozáshoz vagy egy másik személy felülről történő húzásához (12.2 ábra).

**7.1 - Felszerelés.** Viseljen hevedert (beülőheveder, beülőheveder mellkashevederrel vagy teljes testheveder). Rögzítse a via ferrata szettet a heveder biztosítóhúrkához egy csatlakozóhurok segítségével egy félpruszik csomóval (5. ábra).

**7.3 - Előrehaladás.** Mindig két csatlakozó legyen a biztonsági kábelhez csatlakoztatva. A rögzítési pont közelében egyszerre csak egy csatlakozót helyezzen át a kábel új szakaszára (7. ábra). **Figyelem!** Soha ne kapcsolja le mindkét csatlakozót egyszerre, és soha ne haladjon tovább, ha csak egy csatlakozó van a biztonsági kábelhez csatlakoztatva. **Figyelem!** Használat közben ne csatlakoztassa újra a két rugalmas szár egyikét a hevederhez, mivel ez megakadályozhatja az energiaelnyelő aktiválását esés esetén (12.1 ábra).

**7.3 - A pihenőhurok használata** (8. ábra). Az eszköz hevederhurokkal van felszerelve (melyet a címke „Pihenőhurok” néven jelöl), amely az egyetlen pont, amely a felhasználó a rögzítési ponthoz (pl. gyűrű, szeg vagy via ferrata kábel) csatlakozhatnak, hogy kibiztosítsák magukat és pihenjenek nehéz előrehaladás esetén. **Figyelem!** Csatlakoztatáshoz csak EN 12275 szabvány szerinti K típusú karabinert használjon: ne használjon hevedert, kantárt vagy köztést. **Figyelem!** A pihenőhurok használatához az szükséges, hogy legalább a via ferrata szett egyik szára megfelelően csatlakozzon a via ferrata kábelhez.

**7.4 - Szakmai/kereskedelmi felhasználás.** Ezt a használati utasítást a via ferrata szett minden használója részére át kell adni, ideértve az ideiglenes felhasználókat is (például bérlés, tanfolyamok stb. esetén). **Figyelem!** A felszerelés élettartamával kapcsolatban lásd az általános útmutatót.

Οι οδηγίες για τη χρήση της συσκευής αυτής αποτελούνται από ένα γενικό και ένα ειδικό μέρος, πρέπει να διαβάσετε προσεκτικά και τα δύο πριν από τη χρήση.

**Προσοχή!** Αυτό το φυλλάδιο περιέχει μόνο τις ειδικές οδηγίες.

**ΕΙΔΙΚΕΣ ΟΔΗΓΙΕΣ EN 958:2017.**

Αυτή η σημείωση περιέχει τις απαραίτητες πληροφορίες για τη σωστή χρήση των ακόλουθων προϊόντων: via ferrata set.

#### 1) ΠΕΔΙΟ ΕΦΑΡΜΟΓΗΣ.

EN 958: 2017 - Εξοπλισμός ορειβασίας - Συστήματα απορρόφησης ενέργειας για χρήση σε αναρρίχηση klettersteig (via ferrata). Αυτό το προϊόν αποτελεί Μέσο Ατομικής Προστασίας (ΜΑΠ) ενάντια στις πτώσεις από ψηλά • είναι σύμφωνο με τον Κανονισμό (ΕΕ) 2016/425. **Προσοχή!** Για αυτό το προϊόν είναι απαραίτητος ένας εκτενής περιοδικός έλεγχος (Γενικές οδηγίες / παράγραφος 8). **Προσοχή!** Πριν από τη χρήση του εξοπλισμού, διαβάστε προσεκτικά και τις οδηγίες χρήσης που αφορούν ειδικά τις συνδέσεις που παρέχονται με τον εξοπλισμό.

**1.1 - Προειδοποιήσεις.** Αυτός ο εξοπλισμός είναι εξοπλισμένος με Ολισθητήρα, έναν καινοτόμο απορροφητήρα ενέργειας με προοδευτικής-έλης, που αποτελείται από ένα κλωστούφαντουργικό και ένα μεταλλικό τμήμα. Έχει σκοπό τη σταδιακή απορρόφηση της δύναμης πρόσκρουσης μιας πτώσης που μπορεί να συμβεί κατά μήκος της διαδρομής, μειώνοντάς την σε τιμές που είναι ανεκτές από το ανθρώπινο σώμα. **Προσοχή!** Παρά την σωστή λειτουργία του σετ via ferrata, η πτώση κατά τη χρήση του μπορεί να εκθέσει τον χρήστη σε κίνδυνο σοβαρών τραυματισμών. **Προσοχή!** Ως αποτέλεσμα μιας πτώσης που έχει εμπλακεί στον απορροφητή ενέργειας, η κόκκινη ετικέτα ασφαλείας θα σκιστεί (Σχήμα 4.3). ο χρήστης πρέπει να διακόψει τη χρήση του προϊόντος και να το αντικαταστήσει αμέσως. **Προσοχή!** Κατά τη διάρκεια μιας πτώσης ο απορροφητής ενέργειας θα επεκταθεί και δεν θα είναι πλέον σε θέση να ασφαλίσει με ασφάλεια μια δεύτερη πτώση (Εικ. 10). **Προσοχή!** Μην εισάγετε ξένο αντικείμενο μέσα στη θήκη προστασίας.

#### 2) ΚΟΙΝΟΠΟΙΗΜΕΝΟΙ ΟΡΓΑΝΙΣΜΟΙ

Αναφερθείτε στο υπόμνημα των γενικών οδηγιών (παράγραφος 9 / ταμπέλα D): M1; N1.

**3) ΟΝΟΜΑΤΟΛΟΓΙΑ** (Εικ. 3). 1) Σύνδεση βρόχου πλεξούδας. 2) Προστατευτική θήκη. 3) Φερμουάρ. 4) Κόκκινη ετικέτα ασφαλείας. 5) Βρόχος αδράνειας 6) Ελαστικοί βραχιόνες. 7) Συνδετήρας. 8) Δέτης αρτάνης. 9) Πλεκτό τμήμα του απορροφητήρα ενέργειας. 10) Μεταλλικό τμήμα του απορροφητήρα ενέργειας. 11) Επεξηγηματική ετικέτα. 12) Ελαστικοί ιμάντες. 13) Ετικέτα που υποδεικνύει το «Loop Rest». 14) Ετικέτα που δηλώνει ότι η ελαστική ταινία δεν πρέπει να κοπεί ή να αφαιρεθεί. 15) Ενσωματωμένη περιστροφή.

**3.1 - Κύρια υλικά.** Αναφερθείτε στο υπόμνημα των γενικών οδηγιών (παράγραφος 2.4): 1 (ολοκληρωμένη περιστροφή). 2-13 (απορροφητής ενέργειας). 7-10 (ελαστικοί αναδέτες 2K363GL / 2K373GL / 2K533FA / 2K533HA); 13 (ελαστικοί αναδέτες 2K363HL / 2K373HL / 2K373HM); 7 (ραφές).

#### 4) ΣΗΜΑΝΣΗ.

Αριθμοί/γράμματα χωρίς λεζάντα: Αναφερθείτε στο υπόμνημα των γενικών οδηγιών (παράγραφος 5).

**4.1 - Γενικές** (Εικ. 2). Σημειώσεις: 1; 2; 4; 6; 7; 8; 11; 12; 13; 16; 30) Εικόνα που δείχνει τη σωστή εγκατάσταση. 3) Εικόνα που δείχνει τη σωστή θέση του απορροφητήρα ενέργειας μέσα στη θήκη.

**4.2 - Ιχνηλασιμότητα** (Εικ. 2). Σημειώσεις: T2; T3; T8; T9.

#### 5) ΣΥΜΒΑΤΟΤΗΤΑ.

Το προϊόν αυτό μπορεί να χρησιμοποιηθεί μόνο σε συνδυασμό με τις πλεξούδες EN 12277, τους συνδετήρες τύπου EN 12275 τύπου K και τα κράνη EN 12492. **Προσοχή!** Η παρουσία κόμβων που συνδέονται με τον εξοπλισμό μπορεί να θέσει σε κίνδυνο την αντοχή του (Σχήμα 12.3).

#### 6) ΕΛΕΓΧΟΙ.

Εκτός από τους ελέγχους που αναφέρονται εν συνέχεια, τηρήστε ότι αναφέρεται στις γενικές οδηγίες (παράγραφος 3).

**6.1 - Επιθεώρηση του απορροφητή ενέργειας.** Για να προχωρήσετε στην επιθεώρηση, είναι απαραίτητο να ανοίξετε τη θήκη προστασίας και να ελέγξετε τι υπάρχει στο εσωτερικό. **Προσοχή!** Να έχετε επίγνωση του τρόπου με τον οποίο το κλωστούφαντουργικό και τα μεταλλικά στοιχεία του απορροφητήρα ενέργειας είναι τοποθετημένα μέσα στο σακουλάκι, προκειμένου να τα επανοποθετήσετε στην αρχική τους θέση μέσα στη σακούλα μετά την επιθεώρηση. **Προσοχή!** Κατά την επανοποθέτηση του κραντού μέρους μέσα στη θήκη, προσέξτε να μην δημιουργήσετε κόμπους στο πλέγμα (Εικ. 3.3). Πριν από κάθε χρήση ελέγξτε ότι: η προστατευτική θήκη είναι άθικτη (π.χ. τρύπες, κοπές και υπερβολική φθορά) και το φερμουάρ λειτουργεί σωστά. Η ετικέτα ασφαλείας είναι ανέπαφη - δεν υπάρχουν σχισίματα στη ραφή λόγω της διακοπής της πτώσης ή της κακομεταχείρισης του συστήματος. Κατά τη διάρκεια κάθε χρήσης: βεβαιωθείτε ότι το φερμουάρ είναι κλειστό.

**6.2 - Επιθεώρηση των ελαστικών βραχιόνων.** Επεκτείνετε τους ελαστικούς βραχιόνες προκειμένου να επιθεωρήσετε, σε όλο το μήκος τους, τα κρανικά μέρη (γενικές οδηγίες / παράγραφος 3). Επιθεωρήστε προσεκτικά και τους ακροδέκτες, καθώς υπόκεινται σε μεγαλύτερη φθορά. Κατά τη διάρκεια κάθε χρήσης:

αποφύγετε την επαφή των ελαστικών βραχιόνων με λειαντικές επιφάνειες ή αιχμηρές άκρες.

**6.3 - Έλεγχος του ολοκληρωμένου περιστρεφόμενου περιβλήματος (εάν υπάρχει).** Πριν από κάθε χρήση, βεβαιωθείτε ότι: όλα τα περιστρεφόμενα μέρη περιστρέφονται ομαλά χωρίς να μπλοκάρουν.

**6.4 - Έλεγχος συνδετήρων.** Εκτός από τους ελέγχους που περιγράφονται παρακάτω, συμμορφώνεστε με όλες τις οδηγίες που παρέχονται στις οδηγίες που αφορούν συγκεκριμένα τους συνδέσμους. Κατά τη διάρκεια κάθε χρήσης: βεβαιωθείτε ότι όλες οι χρησιμοποιούμενες υποδοχές έχουν κλείσει σωστά και δεν υπόκεινται σε μη εγκεκριμένα φορτία (π.χ. πλευρικό φορτίο, φορτίο στις αιχμηρές άκρες κ.λπ.) που θα μπορούσαν να μειώσουν σημαντικά το φορτίο θραύσης τους (Εικ. 1).

#### 7) ΟΔΗΓΙΕΣ ΧΡΗΣΗΣ.

Η συσκευή είναι κατάλληλη για χρήση από άτομα με βάρος μεταξύ 40 και 120 kg. Ο χρήστης πρέπει να ζυγίζει τουλάχιστον 40 kg χωρίς εξοπλισμό και δεν πρέπει να υπερβαίνει τα 120 kg με τον εξοπλισμό. Εάν το βάρος του χρήστη δεν βρίσκεται εντός του υποδεικνυόμενου εύρους, το σετ ferrata μπορεί να μην απορροφά σωστά την ενέργεια μιας πτώσης, με σοβαρές ή απειλητικές για τη ζωή συνέπειες. Εάν το βάρος του χρήστη δεν βρίσκεται εντός του υποδεικνυόμενου εύρους, είναι υποχρεωτική η ταυτόχρονη φόρτωση με σχοινί από πάνω (Εικ. 11). **Προσοχή!** Πάντα βεβαιωθείτε ότι η κεφαλή του χρήστη δεν έχει πιαστεί μεταξύ των ελαστικών βραχιόνων, υπάρχει κίνδυνος στραγγαλισμού. **Προσοχή!** Συνιστάται για τα παιδιά και τα μη εξειδικευμένα άτομα να χρησιμοποιείται ένα επιπλέον βρόχο αναμονής με σχοινί από πάνω και ότι η δυσκολία της διαδρομής είναι προσαρμοσμένη στις ικανότητές τους. **Προσοχή!** Μην χρησιμοποιείτε το σετ ferrata που είναι τοποθετημένο ως σημείο αγκύρωσης για σύνδεση ή για την ανύψωση ενός άλλου ατόμου από πάνω (Εικ. 12.2).

**7.1 - Εγκατάσταση.** Φορέστε την πλεξούδα (ιμάντα καθίσματος, ιμάντα καθισμάτων με πλεξούδα στήθους ή πλεξούδα πλήρους σώματος). Ασφαλίστε τη via ferrata μέσω του βρόχου καλωδίωσης της πλεξούδας χρησιμοποιώντας το βρόχο σύνδεσης με έναν αναστολέα (Σχ. 5).

**7.2 - Πρόοδος.** Διατηρείτε πάντοτε δύο συνδέσμους συνδεδεμένους στο καλώδιο ασφαλείας. Στην εγγύτητα ενός σημείου αγκύρωσης, μετακινήστε μόνο ένα σύνδεσμο τη φορά πάνω στο νέο τμήμα του καλωδίου (Εικ. 7). **Προσοχή!** Ποτέ μην αποσυνδέετε και τους δύο συνδέτες ταυτόχρονα και ποτέ μην προχωράτε με μόνο έναν σύνδεσμο συνδεδεμένο στο καλώδιο ασφαλείας. **Προσοχή!** Κατά τη διάρκεια της χρήσης, μην επανασυνδέετε έναν από τους δύο ελαστικούς βραχιόνες στην πλεξούδα, καθώς αυτό θα εμπόδιζε την ενεργοποίηση του απορροφητήρα ενέργειας σε περίπτωση πτώσης (Εικ. 12.1).

**7.3 - Χρήση του βρόχου αδράνειας** (Εικ. 8). Η συσκευή είναι εξοπλισμένη με ένα βρόχο αδράνειας (που αναγνωρίζεται από την ετικέτα «Rest Loop»), το οποίο είναι το μόνο σημείο που επιτρέπει την άμεση σύνδεση με ένα άγκιστρο (π.χ. σκαλοπάτι, πείρο ή καλώδιο via ferrata) και να ξεκουραστείτε στην περίπτωση μιας δύσκολης αναρρίχησης. **Προσοχή!** Για τη σύνδεση χρησιμοποιήστε μόνο ένα καραμπίνερ τύπου EN 12275: μην χρησιμοποιείτε ιμάντες, αναδέτες ή quickdraws. **Προσοχή!** Προκειμένου να χρησιμοποιηθεί ο βρόχος αδράνειας είναι απαραίτητο τουλάχιστον ένας από τους βραχιόνες του via ferrata να συνδέεται σωστά με το καλώδιο via ferrata.

**7.4 - Επαγγελματική / εμπορική χρήση.** Αυτές οι οδηγίες χρήσης πρέπει να παρέχονται σε οποιονδήποτε χρήστη του via ferrata, συμπεριλαμβανομένων των προσωρινών (π.χ. σε περίπτωση μίσθωσης, μαθημάτων κ.λπ.). **Προσοχή!** Για ό, τι αφορά τη διάρκεια ζωής του εξοπλισμού, ανατρέξτε στις γενικές οδηγίες.

Selle seadme kasutusjuhised koosnevad üldisest juhendist ja spetsiifilisest juhendist ning mõlemad tuleb enne kasutamist hoolikalt läbi lugeda. **Tähelepanu!** See leht koosneb ainult spetsiifilisest juhendist.

#### SPETSIIFILISED JUHISED EN 958:2017.

See märges sisaldab teavet, mis on vajalik järgmise toote (toodete) õigeks kasutamiseks: via ferrata komplekt.

#### 1) KOHALDAMISALA.

EN 958:2017 - Mägironimisvarustus - Energia-amortisaatori süsteemid kasutamiseks klettersteigi (va ferrata) ronimiseks. See toode on isikukaitsevahend (PPE), mis kaitseb kõrgelt kukkumisel; vastab määrusele (EL) 2016/425. **Tähelepanu!** Selle toote puhul on vajalik põhjalik perioodiline kontroll (üldised juhised / paragrahv 8). **Tähelepanu!** Enne varustuse kasutamist lugege põhjalikult seda ja kaasasolevate ühendusklabrite kasutusjuhendeid.

**1.1 - Hoiatused.** Varustusel on seade Slider ehk uuenduslik progresseeruv energia-amortisaator mis koosneb nii tekstiilist kui ka metallist osast. Selle eesmärgiks on vähendada rajal kukkumisel löögijõudu inimkeha jaoks talutavate väärtusteni. **Tähelepanu!** Sõltumata via ferrata komplekti õigest kasutamisest võib kukkumine kasutajat ohustada ja põhjustada tõsiseid vigastusi. **Tähelepanu!** Energia-amortisaatori ohutussilt rebeneb selle aktiveerinud kukkumisel lahti (joonis 4.3); kasutaja peab toote kasutamise lõpetama ja selle viivitamatult asendama. **Tähelepanu!** Kukumise käigus energia-amortisaator pikeneb ja ei peata turvaliselt teist kukkumist (joonis 10). **Tähelepanu!** Kaitsekotti ei tohi sisestada ühtegi võõrkeha.

#### 2) TEAVITATUD ASUTUSED.

Konsulteeri legendi üldises juhendis (punkt 9 / tabel D): M1; N1.

**3) NOMENKLATUUR** (Joon. 3). 1) Rakmete ühendusaas. 2) Kaitsekott. 3) Lukk. 4) Punane ohutussilt. 5) Puhkeas. 6) Elastikvars. 7) Ühendus. 8) Aaskinnitus. 9) Energia summuti tekstiilist osa. 10) Energia summuti metallist osa. 11) Märjastuse silt. 12) Elastikpael. 13) Silt märkega „Rest loop“ (puhkeas). 14) Silt mis keelab elastikpaela löikamise ja eemaldamise. 15) Integreeritud pöördliigend.

**3.1 - Peamised materjalid.** Konsulteeri legendi üldises juhendis (punkt 2.4): 1 (integreeritud pöördliigend); 2-13 (energia-amortisaator); 7-10 (elastseks muudetud trosseltrapp 2K363GL / 2K373GL / 2K533FA / 2K533HA); 13 (elastseks muudetud trosseltrapp 2K363HL / 2K373HL / 2K373HM); 7 (õmblus).

#### 4) MÄRGISTAMINE.

Ilma kirjelduseta numbrid / tähed: konsulteeri legendi üldises juhendis (punkt 5).

**4.1 - Üldine** (Joon. 2). Indikatsioonid: 1; 2; 4; 6; 7; 8; 11; 12; 13; 16; 30) Õige paigalduse illustatsioon; 31) Illustratsioon energia-amortisaatori õige paigutusega kois.

**4.2 - Jälgitavus** (Joon. 2). Indikatsioonid: T2; T3; T8; T9.

#### 5) KOKKUSOBIVUS.

Seda toodet saab kasutada ainult kombineeritult EN 12277 rakmetega, EN 12275 tüüp K ühendusklabritega ja EN 12492 kiivritega. **Tähelepanu!** Seadmele seotud sõlmed kahjustavad selle tugevust (joonis 12.3).

#### 6) KONTROLLID.

Lisaks allpool toodud kontrollidele järgige üldjuhiseid (punkt 3).

**6.1 - energia-amortisaatori kontrollimine.** Kontrollimiseks tuleb avada kaitsekott ja vaadata selle sisu. **Tähelepanu!** Jälgige hoolega kuidas tekstiilist ja metallist energia-amortisaatori elemendid kaitsekotis asuvad, sest need tuleb pärast kontrollimist täpselt samuti tagasi panna. **Tähelepanu!** Tekstiilosa kaitsekotti tagasi pakkimisel veenduge, et rihmad ei jää sõlme (joonis 3.3). Enne iga kasutuskorda veenduge, et kaitsekott on terve (nt puuduvad augud, lõiked ja kulumise märgid) ning et lukk töötab õigesti, ohutussilt ja elastseks muudetud rihmad on terved ja energia-amortisaatori õmblused ei ole kukkumise järel või süsteemi väärkasutamise tõttu rebenenud. Iga kasutuskorra ajal: veenduge, et lukk on suletud.

**6.2 - elastikvarte kontrollimine.** Kontrollimiseks pikendage elastikvarred täispikkusele, tekstiiliosad (üldised juhised / jaotis 3). Kontrollige lõpuaasasid põhjalikult, sest need kuluvad muudest osadest rohkem. Iga kasutuskorra ajal: vältige elastikvarte kontakti hõõrduvate pindade või teravate servadega.

**6.3 - integreeritud pöördliigendi kontrollimine (kui see on kasutusel).** Enne iga kasutuskorda veenduge, et: kõik pöördliigendi osad pöörlevad vabalt ja sujuvalt.

**6.4 - ühendusklabrite kontrollimine.** Lisaks all kirjeldatud kontrollidele tuleb järgida kõiki ühendusklabrite juhendites toodid juhiseid. Iga kasutuskorra ajal: veenduge, et kasutatavad ühendusklabrid on õigesti suletud ja koormus vastab lubatule (sh lateraalne koormus, koormus teravatel servadel jne), sest selle ületamine võib märkimisväärselt vähendada nende purunemiskoormust (joonis 1).

#### 7) KASUTUSJUHISED.

Seade sobib 40–120 kg kaaluga kasutajatele. Kasutaja peab kaaluma ilma varustusega vähemalt 40 kg ja ei tohi kaaluda üle 120 kg koos varustusega. Kui kasutaja kaal ei jää ettenähtud vahemikku, siis ei pruugi via ferrata komplekt kukkumise energiat õigesti summutada. Sellel võivad olla tõsised või eluohtlikud tagajärjed. Kui kasutaja kaal ei jää määratud vahemikku, tuleb samal ajal kasutada ülevalt riputatud laskumisköit (joonis 11). **Tähelepanu!** Veenduge alati, et kasutaja pea ei jää elastikvarte vahele. Poomisoht. **Tähelepanu!** Laste ja väheste

kogemustega inimeste puhul on soovitatav kasutada täiendavat ülevalt kinnitatud laskumisköit ja rada tasub kohandada vastavalt nende võimetele. **Tähelepanu!** Via ferrata komplekti ei tohi kasutada ühendamiseks ankrupunktina või teiste isikute ülestõmbamiseks (joonis 12.2).

**7.1 - Paigaldamine.** Pange rakmed selga (istumisrakmed, istumisrakmed koos rinnarakmetega või kogukeharakmed). Kinnitage via ferrata komplekt rakmete laskumisaasale, kasutades selleks ühendusaasa ja vastava läbimõõduga sõrga (joonis 5).

**7.2 - Edenemine.** Kasutage alati kahte turvaköiele kinnitatud ühendusklabrit. Ankrupunktide läheduses liigutage uuele köieosale korraga ainult üks ühendusklambrilamber (joonis 7). **Tähelepanu!** Ärge kunagi ühendage korraga lahti mõlemat ühendusklabrit ja ärge kunagi edenege kui turvaköiele on kinnitatud ainult üks ühendusklambrilamber. **Tähelepanu!** Kasutamise ajal ei tohi rakmetele tagasi ühendada ühte kahest elastikvarrest, sest see takistab kukkumisel energia-amortisaatori aktiveerimist (joonis 12.1).

**7.3 - Puhkeasa kasutamine** (joonis 8). Seadmel on rihmadest aas (sildiga „Rest loop“ (puhkeas), mis on ainus koht mille tohib ühendada otse ankruga (nt via ferrata rõnga, tihvii või kaabliga), et kasutaja saaks pärast rasket edenemist puhata. **Tähelepanu!** Kasutage ühendamiseks ainult EN 12275 K-tüüp karabiini: keelatud on kasutada rihma, trosseltrappi või kiirtõmmitsaid. **Tähelepanu!** Puhkeasa kasutamiseks peab vähemalt üks via ferrata komplekti vars olema via ferrata kaabliga õigesti ühendatud.

**7.4 - Ametialane/kaubanduslik kasutus.** Need juhised tuleb alati edasi anda via ferrata komplekti lõppkasutajale (nt rendi, kursuste jms puhul). **Tähelepanu!** Seadmete tööiga on käsitletud üldjuhistes.

Šī aprīkojuma lietošanas instrukcija ietver vispārīgo un īpašo instrukciju, un pirms aprīkojuma izmantošanas ir uzmanīgi jāizlasa abas šīs instrukcijas. **Uzmanību!** Šajā lapā ir iekļauta tikai īpaša instrukcija.

#### IPAŠA INSTRUKCIJA EN 958:2017.

Šajā piezīmē ir ietverta informācija, kas nepieciešama šāda(-u) ražojuma(-u) pareizai lietošanai: Via Ferrata komplekts.

#### 1) IZMANTOŠANAS JOMA.

EN 958:2017 - Alpinisma ekipējums - Enerģijas absorbēšanas sistēmas izmantošanai Via Ferrata. Šis ražojums ir individuālais aizsardzības līdzeklis (I.A.L.) pret kritieniem no augstuma; tā atbilst Regulai (ES) Nr. 2016/425. **Uzmanību!** Šim ražojumam ir obligāti jāveic rūpīga periodiska pārbaude [vispārīgā instrukcija / 8. sadaļa]. **Uzmanību!** Pirms ekipējuma izmantošanas rūpīgi izlasiet kopā ar ekipējumu piegādāto savienojumu lietošanas instrukciju.

**1.1 - Brīdinājumi.** Šis ekipējums ir aprīkots ar slidošo aizdari/slidni, kas ir inovatīvs plīstošais progresīvais enerģijas absorbētājs, ko veido metāla un auduma daļas. Šī ekipējuma izmantošanas mērķis ir pakāpeniski absorbēt kritiena spēku, kas var notikt kalkāpšanas laikā, samazinot to līdz spēkam, kuru spēj izturēt cilvēka ķermenis. **Uzmanību!** Pat tad, ja Via Ferrata komplekts tiek izmantots un darbojas pareizi, kritiens ar šo ekipējumu jebkurā gadījumā pakļauj lietotāju nopietnu traumu riskam. **Uzmanību!** Pēc kritiena ar enerģijas absorbētāju tiks pārplēsta sarkanā drošības zīme (att. 4.3). Lietotājam ir nekavējoties jāpārtrauc izlietotā enerģijas absorbētāja izmantošana un jāaizstāj ar jaunu. **Uzmanību!** Kritiena laikā notiek enerģijas absorbētāja izstiepsšanās, kā rezultātā otru kritienu šī ierīce pārtraukt nespēs (10. att.). **Uzmanību!** Aizsargsomā ir aizliegts ievietot svešķermeņus.

#### 2) PAZIŅOTĀS IESTĀDES.

Skatiet paskaidrojumus vispārīgajā instrukcijā (9. sadaļa / D tabula): M1; N1.

**3) NOMENKĻATŪRA** (att. 3). 1) Cilpa savienojumam ar iekari. 2) Aizsargsoma. 3) Rāvējslēdzējs. 4) Sarkanā drošības zīme. 5) Atpūtas cilpa. 6) Elastīgais gals. 7) Savienotājs. 8) Cilpas aizdare. 9) Enerģijas absorbētāja auduma daļa. 10) Enerģijas absorbētāja metāla daļa. 11) Marķējuma uzlīme. 12) Elastīgā lente. 13) Etiķete ar uzrakstu "Rest Loop" (atpūtas cilpa). 14) Etiķete ar norādījumiem par to, ka elastīgo lenti ir aizliegts nogriezt vai noņemt no ekipējuma. 15) Iebūvēts rotējošais savienotājs.

**3.1 - Galvenie materiāli.** Skatiet paskaidrojumus vispārīgajā instrukcijā (2.4. sadaļa): 1 (ieebūvētais rotējošais savienotājs); 2-13 (enerģijas absorbētājs); 7-10 (elastīgās štopes 2K363GL / 2K373GL / 2K533FA / 2K533HA); 13 (elastīgās štopes 2K363HL / 2K373HL / 2K373HM); 7 (šuvojums).

#### 4) MARKĒJUMS.

Skatīti/burti bez atšifrējuma: skatiet paskaidrojumus vispārīgajā instrukcijā (5. sadaļa).

**4.1 - Vispārīgi** (att. 2). Indikācijas: 1; 2; 4; 6; 7; 8; 11; 12; 13; 16; 30) Attēls, kurā parādīta pareiza uzstādīšana; 31) Attēls, kurā norādīts pareizs enerģijas absorbētāja novietojums aizsargsomā.

**4.2 - Izsekojamība** (att. 2). Indikācijas: T2; T3; T8; T9.

#### 5) SADERĪBA.

Šis izstrādājums ir piemērots izmatnošanai ar EN 12277 atbilstošām iekarēm, EN 12275 K tipa savienotājiem un EN 12492 ķiverēm. **Uzmanību!** Uzsieti mezgli var ietekmēt aprīkojuma stiprību (att. 12.3).

#### 6) PĀRBAUDES.

Papildus turpmāk uzskaitītajām pārbaudēm ievērojiet norādījumus vispārīgajā instrukcijā (3. sadaļa).

**6.1 - Enerģijas absorbētāja pārbaude.** Lai veiktu pārbaudi, ir jāatver soma un jāpārbauda ekipējuma stāvoklis. **Uzmanību!** Pievērsiet uzmanību tam, kā maisā ir novietoti enerģijas absorbētāja auduma un metāla elementi, lai pēc pārbaudes tos ievietotu somā oriģinālajā pozīcijā. **Uzmanību!** Mainot tekstila daļas pozīciju somā, pievērsiet uzmanību tam, lai uz striķiem neveidotos mezgli (att. 3.3). Pirms katras izmantošanas reizes: pārliecinieties par to, ka aizsargsoma nav bojāta (nav caurumu, griezumumu un pārmērīgu nolietojuma pazīmju) un rāvējslēdzējs darbojas pareizi; drošības marķējums nav bojāts; uz enerģijas absorbētāja šuvēm nav bojājumu, kas ir radušies kritienu vai sistēmas nepienācīgas izmantošanas rezultātā. **Katrā izmantošanas reizē:** pārliecinieties par to, ka rāvējslēdzēja aizdare ir aizvērta.

**6.2 - Elastīgo galu pārbaude.** Izstiepiet elastīgos galus pilnā garumā, lai pārbaudītu to auduma daļas un stāvokli kopumā (vispārīgie norādījumi / 3. paragrāfs). Rūpīgi pārbaudiet arī cilpas galos, jo tās ir vairāk pakļautas nolietojumam. **Katrā izmantošanas reizē:** izvairieties no elastīgo galu saskarsmes ar abrazīvām virsmām vai asām malām.

**6.3 - Iebūvētā rotējošā savienojuma pārbaude (ja tāds ir).** Pirms katras izmantošanas reizes pārliecinieties par to, ka: visas rotējošās daļas rotē gludi, bez aizķeršanās.

**6.4 - Savienotāju pārbaude.** Bez zemāk aprakstītajām pārbaudēm lietotājam ir jāievēro visi savienotāju instrukcijās sniegtie norādījumi. **Katrā izmantošanas reizē:** pārliecinieties par to, ka visi savienotāji ir aizvērti un nav pakļauti neatbil-

stošām slodzēm (piem., gareniskā slodze, slodze uz asām malām utt.), kas var būtiski samazināt to izturību (1. att.).

#### 7) LIETOŠANAS INSTRUKCIJA.

Ierīce ir paredzēta izmantošanai cilvēkiem ar ķermeņa svaru no 40 līdz 120 kg. Lietotāja minimālajam svaram ir jābūt vismaz 40 kg bez ekipējuma, bet maksimālais svars ar ekipējumu nedrīkst pārsniegt 120 kg. Ja lietotāja svars neiekļaujas atļautajā diapazonā, Via Ferrata komplekts var neabsorbēt kritiena enerģiju pareizā veidā, kas var izraisīt nopietnas vai dzīvībai bīstamas sekas. Ja lietotāja svars neiekļaujas norādītajā diapazonā, ir obligāti jāizmanto nolaišanās virve (11. att.). **Uzmanību!** Vienmēr pārliecinieties par to, ka lietotāja galva neatrodas starp elastīgajiem galiem, lai izvairītos no nožņaugšanas riska. **Uzmanību!** Bērniem un cilvēkiem bez plaša alpinisma pieredzes ir ieteicams izmantot drošības virvi no augšas, kā arī pielāgot maršruta grūtības pakāpi atbilstoši viņu spējam. **Uzmanību!** Via Ferrata komplektu ir aizliegts izmantot kā enkura punktu vai citas personas pacelšanai no augšas (att. 12.2).

**7.1 - Uzstādīšana.** Lietotājam ir jābūt uzvilktai iekarei (gurnu iekare, gurnu un krūšu iekare, pilna ķermeņa iekare). Piestipriniet Via Ferrata komplektu pie iekares drošības cilpas, izmantojot savienojuma cilpu ar aizdari (att. 5).

**7.2 - Kustība.** Diviem savienotājiem ir vienmēr jābūt piestiprinātiem pie drošības troses. Enkura punkta tuvumā nākamajai troses daļai ir vienlaicīgi jāpiestiprina tikai viens savienotājs (att. 7.). **Uzmanību!** Ir kategoriski aizliegts vienlaicīgi atvienot abus savienotājus, kā arī ir kategoriski aizliegts virzīties uz priekšu, ja pie drošības troses ir piestiprināts tikai viens savienotājs. **Uzmanību!** Izmantošanas laikā ir aizliegts atkārtoti piestiprināt elastīgos galus pie iekares, jo šādi kritiena laikā tiks traucēta enerģijas absorbētāja darbība (att. 12.1).

**7.3 - Atpūtas cilpas izmantošana** (att. 8). Ierīce ir aprīkota ar virvēm paredzētu cilpu (tiek saukta par "Atpūtas cilpu"), kas ir vienīgais punkts, kuru ir iespējams pa tiešo piestiprināt pie enkura (piem., Via Ferrata kapslis vai troses), lai lietotāji varētu droši veidā atpūsties sarežģītos maršrutos. **Uzmanību!** Savienojumiem ir atļauts izmantot tikai EN 12275 K veida karabīni: neizmantojiet troses, auklas vai atsaites. **Uzmanību!** Lai izmantotu atpūtas cilpu ir jāpārliecinās par to, ka vismaz viens no Via Ferrata komplekta galiem ir piestiprināts pie Via Ferrata drošības troses.

**7.4 - Profesionāla/komerciāla izmantošana.** Šī lietošanas instrukcija ir jānodod ikvienai personai, kas izmanto Via Ferrata komplektu, arī īslaicīgas izmantošanas gadījumā (piem., īre, apmācības utt.). **Uzmanību!** Ekipējuma lietderīgās izmantošanas laiks ir minēts vispārējos norādījumos.

Šio prietaiso naudojimo instrukciją sudaro bendri ir specialūs nurodymai, abu juos reikia atidžiai perskaityti ir suprasti prieš naudojimą. **Dėmesio!** Šiame informaciniame lapelyje aprašytos tik konkrečios instrukcijos.

#### **SPECIALIOS INSTRUKCIJOS EN 958:2017.**

Šioje pastaboje yra reikiama informacija teisingai naudoti šį produktą: via ferrata rinkinys.

#### **1) TAIKYMO SRITIS.**

EN 958: 2017 - Alpinizmo įranga. Energijų sugeriančios sistemos, naudojamos laiptoti klettersteig (via ferrata). Šis produktas yra asmeninis apsaugos prietaisas (PPE) nuo kritimo iš aukščio; jis atitinka (ES) 2016/425 Reglamentą. **Dėmesio!** Šiam produktui reikalingas periodiškas išsamus patikrinimas yra privalomas išsamus patikrinimas (bendrieji nurodymai / 8 dalis). **Dėmesio!** Prieš naudodamiesi įranga, atidžiai perskaitykite ir instrukcijas, susijusias su jungtimis, pateiktomis kartu su įranga.

**1.1 - Įspėjimai.** Ši įranga aprūpinta „Slider“, novatorišku progresyvio-plėtiantčio energijos sugertuvu, kurį sudaro tiek tekstilės, tiek metalo dalys. Tikslas yra palaipsniui sugerti kritimo, kuris gali įvykti kelyje, smūgio jėgą, sumažinant jį iki verčių, kurias toleruoja žmogaus kūnas. **Dėmesio!** Nepaisant tinkamo „via ferrata“ komplekto veikimo, kritimas jį naudojant gali sukelti rimtų sužalojimų riziką vartotojui. **Dėmesio!** Kritus energijos sugertuvui, raudona saugos etiketė bus nuplėšta (4.3 pav.); vartotojas turi nustoti naudoti produktą ir nedelsdamas jį pakeisti. **Dėmesio!** Kritimo metu energijos sugertuvus išsiplėsi ir nebegalės saugiai sulaukyti antrojo kritimo (10 pav.). **Dėmesio!** Į apsauginį maišelį nedėkite pašalinių daiktų.

**2) INFORMUOTOS INSTITUCIJOS.** Žiūrėkite legendą, pateiktą bendrosiose nurodymuose (9 punktas / D lentelė): M1; N1.

**3) NOMENKLATŪRA** (pav. 3). 1) Diržų jungties kilpa. 2) Apsauginis krepšelis. 3) Užtrauktuko užsegimas. 4) Raudona saugos etiketė. 5) Poilsio kilpa. 6) Elastinė ranka. 7) Jungtis. 8) Diržų užsegimas. 9) Tekstilės energijos sugertuvo dalis. 10) Metalinė energijos sugertuvo dalis. 11) Ženklinimo etiketė. 12) Elastinė juosta. 13) Etiketė, nurodanti „Poilsio kilpą“. 14) Etiketė, nurodanti, kad elastinė juosta neturi būti supjaustyta ar nuimta. 15) Integruotas pasukamasis.

**3.1 - Pagrindinės medžiagos.** Žiūrėkite bendrosiose instrukcijose pateiktą legendą (paragrafas 2.4): 1 (integruotas pasukamasis); 2-13 (energijos sugertuvus); 7-10 (elastinės juostos 2K363GL / 2K373GL / 2K533FA / 2K533HA); 13 (elastinės juostos 2K363HL / 2K373HL / 2K373HM); 7 (susiuvimas).

#### **4) ŽENKLINIMAI.**

Skaičiai / raidės be antraščių: žr. legendą, pateiktą bendrosiose instrukcijose (5 paragrafas).

**4.1 - Bendra** (pav. 3). Indikacijos: 1; 2; 4; 6; 7; 8; 11; 12; 13; 16; 30) Iliustracija, rodanti teisingą diegimą; 31) Iliustracija, rodanti teisingą energijos sugertuvo padėį maišelio viduje.

**4.2 - Apsaugumas** (pav. 3). Indikacijos: T2; T3; T8; T9.

#### **5) SUDERINAMUMAS.**

Šį gaminį galima naudoti tik kartu su EN 12277 diržais, EN 12275 K tipo jungtimis ir EN 12492 šalmais. **Dėmesio!** Dėl mazgų, surišų ant įrangos, gali sumažėti jo stiprumas (12.3 pav.).

#### **6) PATIKRINIMAI.**

Toliau išvardytiems patikrinimams laikykitės nurodymų, pateiktų bendrosiose instrukcijose (3 dalis).

**6.1 - Energijos sugertuvo tikrinimas.** Norėdami atlikti patikrinimą, būtina atidaryti apsauginį krepšėlį ir patikrinti jo turinį. **Dėmesio!** Atkreipkite dėmesį į tai, kaip tekstilės ir metaliniai energijos sugertuvo elementai išdėstomi krepšelio viduje, kad po patikrinimo juos būtų galima išdėstyti pradinėje padėtyje krepšelio viduje. **Dėmesio!** Perpakuodami tekstilės dalį krepšelio viduje, saugokitės, kad ant juostos nesudarytų mazgų (3.3 pav.). Prieš kiekvieną naudojimą įsitikinkite, kad: apsauginis krepšelis nepažeistas (pvz., nėra skylių, įpjovimų ar per didelis nusidėvėjimas), o užtrauktukas tinkamai veikia; saugos etiketė ir elastinga juosta nepažeista; dėl vykusio kritimo ar netinkamo sistemos veikimo sugeriant energiją, nėra įtrūkimų. Kiekvieno naudojimo metu įsitikinkite, kad užtrauktukas yra uždarytas.

**6.2 - Elastinių svirties patikrinimas.** Ištieskite elastines svirtis, kad per visą jų ilgį apžiūrėtumėte tekstilės dalis (bendrosios instrukcijos / 3 punktas). Atidžiai apžiūrėkite ir galines kilpas, nes jos yra labiau nusidėvėjusios. Kiekvieno naudojimo metu: venkite elastingų rankų, liečiančių abrazyvinius paviršius ar aštrius kraštus.

**6.3 - Integruoto šarnyro (jei yra) apžiūra.** Prieš kiekvieną naudojimą įsitikinkite, kad: visos pasukamos dalys sukasi sklandžiai ir netrukdo viena kitai.

**6.4 - Jungčių tikrinimas.** Be žemiau aprašytų patikrinimų, laikykitės visų nurodymų, pateiktų specifinėse jungčių instrukcijose. Kiekvieno naudojimo metu įsitikinkite, kad visos naudojamos jungtys yra tinkamai uždarytos ir nepatirtos neleistinos apkrovos (pvz., šoninė apkrova, apkrova aštriais kraštais ir kt.), kurios gali žymiai sumažinti jų trūkimo apkrovą (1 pav.).

#### **7) NAUDOJIMO INSTRUKCIJOS.**

Prietaisas tinkamas naudoti žmonėms, kurių svoris yra nuo 40 iki 120 kg. Vartotojas turi sverti ne mažiau kaip 40 kg be įrangos ir negali viršyti 120 kg, skaičiuojant su įranga. Jei vartotojo svoris nesiekia nurodyto diapazono, „via ferrata“

komplektas gali netinkamai sugerti kritimo energiją, sukeldamas rimtų ar gyvybei pavojingų padarinių. Jei vartotojo svoris nepatenka į nurodytą diapazoną, tuo pačiu metu privaloma virvė tvirtinti iš viršaus (11 pav.). **Dėmesio!** Visada įsitikinkite, kad vartotojo galva nėra užrišta tarp elastingų rankų, nes gali kilti smaugimo pavojus. **Dėmesio!** Vaikams ir neprofesionaliems žmonėms rekomenduojama naudoti papildomą virvę iš viršaus ir trasos sunkumą pritaikyti atsižvelgiant į jų galimybes. **Dėmesio!** Nenaudokite „via ferrata“ komplekto kaip tvirtinimo taško, kad būtų galima prisijungti arba traukti kitą asmenį iš viršaus (12.2 pav.).

**7.1 - Įrengimas.** Dėvėkite diržus (sėdynės diržus, sėdynės diržus su krūtinės diržais ar viso kūno diržus). Pritvirtinkite „via ferrata“, pritvirtintą prie diržų kilpos kilpos, naudodami jungiamąją kilpą su apkaba (5 pav.).

**7.2 - Progresas.** Visada laikykite dvi jungtis pritvirtintas prie saugos kabelio. Į tvirtinimo tašką, ties vienu kabeliu, vienu metu perkelti tik vieną jungtį (7 pav.).

**Dėmesio!** Niekada neatjunkite abiejų jungčių tuo pačiu metu ir niekada neužsidarykite tik su viena jungtimi, pritvirtinta prie saugos kabelio. **Dėmesio!** Naudojimo metu neprijunkite vienos iš dviejų elastingų svirtelių prie diržų, nes tai užkirstų kelią energijos sugerimo suveikimui kritimo atveju (12.1 pav.).

**7.3 - Poilsio kilpos naudojimas** (8 pav.). Prietaise yra diržų kilpa (pažymėta etikete „Rest Loop“), kuri yra vienintelė vieta, kuriai leidžiama tiesiogiai prisijungti prie inkaro (pvz., laiptelio, kaiščio ar via ferrata kabelio), kad vartotojai galėtų apsisaugoti ir ilsėtis sunkios progresijos atveju. **Dėmesio!** Prijungimui naudokite tik EN 12275 K tipo karabiną: nenaudokite diržų, diržų ar greitaeigių karabinių. **Dėmesio!** Norint naudoti poilsio kilpą, būtina, kad bent viena „via ferrata“ komplekto atrama būtų tinkamai sujungta su „via ferrata“ kabeliu.

**7.4 - Profesionalus / komercinis naudojimas.** Šios naudojimo instrukcijos turi būti pateiktos visiems „via ferrata“ rinkinio vartotojams, įskaitant laikinuosius (pvz., nuomos, kursų ir pan. atveju). **Dėmesio!** Norėdami sužinoti apie įrangos eksploataavimo laiką, žiūrėkite bendrąsias instrukcijas.

Инструкциите за употреба на това устройство се състоят от обща инструкция и от една специфична за него инструкция. И двете трябва да бъдат прочетени внимателно преди употреба. **Внимание!** Този лист съдържа само специфичната инструкция.

## СПЕЦИФИЧНИ ИНСТРУКЦИИ EN 958:2017.

Този документ съдържа информацията, необходима за правилно използване на следния/те продукт/и: Комплект "via ferrata" (железен път).

### 1) ОБЛАСТ НА ПРИЛОЖЕНИЕ.

EN 958:2017 - Оборудване за алпинизъм - Енергопоглещащи системи за използване при катерене по катереща пътека (via ferrata (железен път). Този продукт представлява лично предпазно средство (ЛПС) срещу падане от височина; то е в съответствие с Регламент (ЕС) 2016/425. **Внимание!** Задължително е този продукт периодично да се проверява обстойно (обща инструкция / раздел 8). **Внимание!** Преди да използвате оборудването, прочетете внимателно, също и инструкциите за употреба, които са специфични за конекторите, предоставени с оборудването.

1.1 - **Предупреждения.** Това оборудване е снабдено със Slider, иновативен прогресивно-разкъсващ се енергиен абсорбатор, състоящ се както от текстилна, така и от метална част. Той има за цел постепенно да абсорбира силата на удара от падане, която може да възникне по трасето, да я намали до стойности, които се толерират от човешкото тяло. **Внимание!** Въпреки правилното функциониране на комплекта via ferrata, падане при използването му може да изложи потребителя на риск от сериозни наранявания. **Внимание!** В резултат на падане, което включва абсорбатора на енергия, червеният етикет за безопасност ще бъде разкъсан (фиг. 4.3); потребителят трябва да спре използването на продукта и трябва незабавно да го замени. **Внимание!** По време на падане енергийният абсорбатор ще се разшири и той вече няма да може безопасно да спре второ падане (фиг. 10). **Внимание!** Не поставяйте чужд предмет вътре в предпазната торбичка.

2) **НОТИФИЦИРАНИ ОРГАНИ.**  
За справка прегледайте легендата в общите инструкции (раздел 9 / таблица D): M1; N1.

3) **НОМЕНКЛАТУРА** (Фиг. 3). 1) Свързваща примка на сбруята. 2) Предпазна торбичка. 3) Закопчаване с цип. 4) Червен етикет за безопасност. 5) Примка за почивка. 6) Еластична лента за ръка. 7) Конектор. 8) Закопчалка за сапан. 9) Текстилна част на енергийния абсорбатор. 10) Метална част на енергийния абсорбатор. 11) Етикет с маркировка. 12) Еластична лента. 13) Етикет, обозначаващ "Rest Loop" ("Примка за почивка"). 14) Етикет, указващ, че еластичната лента не трябва да се реже или отстранява. 15) Вграден въртящ се елемент.

3.1 - **Основни материали.** За справка разгледайте легендата в общите инструкции (раздел 2.4): 1 (вграден въртящ се елемент); 2-13 (абсорбатор на енергия); 7-10 (еластични ремъци 2K363GL / 2K373GL / 2K533FA / 2K533NA); 13 (еластични ремъци 2K363HL / 2K373HL / 2K373NM); 7 (шевовете).

4) **МАРКИРОВКА.**  
Числа/букви без надпис: за справка разгледайте легендата в общите инструкции (раздел 5).

4.1 - **Общо** (Фиг. 2). Обозначения: 1; 2; 4; 6; 7; 8; 11; 12; 13; 16; 30) Илюстрация, показваща правилното монтиране; 31) Илюстрация, показваща правилното положение на абсорбатора на енергия вътре в торбичката.

4.2 - **Проследяемост** (Фиг. 2). Обозначения: T2; T3; T8; T9.

5) **СЪВМЕСТИМОСТ.**  
Този продукт може да се използва само в комбинация със сбруи EN 12277, EN 12275 Тип К конектори и EN 12492 каски. **Внимание!** Наличието на възли, завързани върху оборудването, може да компрометира неговата здравина (фиг. 12.3).

6) **ПРОВЕРКИ.** Освен описаните по-долу проверки, спазвайте посоченото в общите инструкции (раздел 3).

6.1 - **Проверка на енергийния абсорбатор.** За да извършите проверката, е необходимо да отворите защитната торбичка и да проверите нейното съдържание. **Внимание!** Запомнете начина, по който текстилните и металните елементи на енергийния абсорбатор са разположени вътре в торбичката, за да ги преподредите в първоначалното им положение вътре в торбичката след проверката. **Внимание!** Когато преопаковате текстилната част вътре в торбичката, обърнете внимание да не направите възли върху лентата (фиг. 3.3). Преди всяка употреба се уверете, че: предпазната торбичка е непокътната (напр. без дупки, нарязвания или прекомерно износване) и закопчалката с цип работи правилно; етикетът за безопасност и еластичната лента са непокътнати; няма разкъсвания на шевовете на енергийния абсорбатор поради арест при падане или от неправилно управление на системата. По време на всяка употреба: уверете се, че закопчалката с цип е затворена.

6.2 - **Проверка на еластичните ленти за ръцете.** Опънете еластичните ленти за ръце, за да проверите, по цялата им дължина, текстилните части (обща

инструкции / параграф 3). Проверете внимателно и крайните примки, тъй като те са изложени на по-голямо износване. По време на всяка употреба: избягвайте контакта на еластичните ленти за ръце с абразивни повърхности или остри ръбове.

6.3 - **Оглед на вградения въртящ елемент (ако има такъв).** Преди всяка употреба, уверете се, че: всички въртящи се части се въртят гладко, без заяждане.

6.4 - **Проверка на конекторите.** В допълнение на всички проверки, описани по-долу, спазвайте всички указания, предвидени в инструкциите, специфични за конекторите. По време на всяка употреба: уверете се, че всички конектори са правилно затворени и не са обект на неодобриени товари (напр. странично натоварване, натоварване върху остри ръбове и т.н.), което може значително да намали тяхната повратна точка на скъсване (фиг. 1).

### 7) ИНСТРУКЦИИ ЗА УПОТРЕБА.

Устройството е подходящо за използване от хора, чието тегло е между 40 кг и 120 кг. Потребителят трябва да тежи най-малко 40 кг, без оборудването и не трябва да надвишава 120 кг с оборудването. Ако теглото на потребителя не е в посочения диапазон, комплектът "via ferrata" (железен път) може да не абсорбира правилно енергията при падане, със сериозни или животозастрашаващи последици. Ако теглото на потребителя не е в посочения диапазон, едновременното захващане с въже отгоре е задължително (фиг. 11). **Внимание!** Винаги се уверявайте, че главата на потребителя не е попаднала между еластичните ленти за ръце, риск от зодушаване. **Внимание!** Препоръчително е за деца и хора-непрофесионалисти да се използва допълнително привързване с въже отгоре и трудността на маршрута да е съобразена с техните възможности. **Внимание!** Не използвайте комплекта "via ferrata" (железен път) като точка на закрепване за свързване или за теглене на друго лице отгоре (фиг. 12.2).

7.1 - **Инсталиране.** Носете сбруята (сбруя със седалка, седалка с ремъци за гърдите или ремъци за цялото тяло). Закрепете комплекта "via ferrata" (железен път) към примката за закрепване на сбруята, като използвате свързващата примка с обтегач (фиг. 5).

7.2 - **Придвижване.** Винаги дръжте двата конектора прикрепени към предпазния кабел. В близост до точката на закрепване, преместете само един конектор върху новата секция на кабела (фиг. 7). **Внимание!** Никога не махайте двата конектора едновременно и никога не се придвижвайте само с един конектор, прикрепен към предпазния кабел. **Внимание!** По време на употреба, не свързвайте повторно едно от двете еластични рамена към сбруята, тъй като това би попречило на абсорбатора на енергия да се активира в случай на падане (фиг. 12.1).

7.3 - **Използване на примката за спиране** (фиг. 8). Устройството е оборудвано с примка със здрава лента (идентифицирана с етикета "Rest Loop" ("примка за спиране")), която е единствената точка, разрешена за директна връзка с анкера (напр. стъпенка, щифт или кабел на via ferrata), за потребителите да се обезопасят и да починат в случай на трудно придвижване. **Внимание!** За връзката използвайте само карабинер EN 12275 тип К; не използвайте ленти, ремъци или удължители. **Внимание!** За да използвате примката за почивка, е необходимо поне едно от рамената на комплект "via ferrata" (железен път) да е правилно свързано към кабела на via ferrata.

7.4 - **Професионална/търговска употреба.** Тези инструкции за употреба трябва да бъдат предоставени на всеки потребител на комплекта "via ferrata" (железен път), включително временните такива (напр. в случай на наемане, курсове и т.н.). **Внимание!** Що се отнася до продължителността на използването на оборудването, моля, вижте общите инструкции.

Upute za uporabu ovog uređaja su sačinjene od općih uputa i specifikacija, a oboje moraju biti pažljivo pročitani prije uporabe. **Pozornost!** Ovaj dokument sadrži samo specifikacije.

### SPECIFIČNE UPUTE EN 958:2017.

Ova obavijest sadrži informacije potrebne za ispravnu uporabu sljedećeg/ih proizvoda: via ferrata komplet.

#### 1) POLJE PRIMJENE.

EN 958:2017 - Planinarska oprema - Sustavi za ublažavanje pada pri penjanju osiguranim planinarskim stazama (via ferrata). Ovaj proizvod je uređaj za individualnu zaštitu osobnih zaštitnih sredstava (OZS) od pada s visine; sukladan je pravilniku (UE) 2016/425. **Pozornost!** Za ovaj proizvod obvezna je dubinska periodična kontrola (opće upute / paragraf 8). **Pažnja!** Prije korištenja opreme pažljivo proučite upute za uporabu koje se odnose na sponke isporučene s opremom.

**1.1 - Upozorenja.** Oprema je opremljena Sliderom, inovativnim sustavom za ublažavanje pada s progresivnim kidanjem koji se sastoji i od tekstilnih i metalnih dijelova. Ima svrhu postepeno apsorbirati udarnu silu pada koja se može dogoditi uzduž rute, smanjujući ju na vrijednosti koje ljudsko tijelo može podnijeti. **Pažnja!** Uspriko ispravnom funkcioniranju via ferrata kompleta, pad prilikom korištenja može izložiti korisnika riziku od ozbiljnih ozljeda. **Pažnja!** Kao rezultat pada u kojeg je bio uključen sustav za ublažavanje pada, crvena sigurnosna oznaka bit će poderana (Slika 4.3), a korisnik odmah mora prestati koristiti proizvod i zamijeniti ga. **Pažnja!** Tijekom pada apsorbirer energije će se istegnuti i više neće moći sigurno zaustaviti sljedeći pad (Slika 10). **Pažnja!** Nemojte umetati strana tijela u zaštitnu vrećicu.

#### 2) NADLEŽNA TIJELA.

Pogledajte legendu u općim uputama (paragraf 9 / tablica D). M1; N1.

**3) NOMENKLATURA** (Sl. 3). 1) Spojna omča za penjački pojas. 2) Zaštitna vrećica. 3) Patent zatvarač. 4) Crvena sigurnosna oznaka. 5) Omča za odmor. 6) Rastezljive ruka. 7) Sponka. 8) Zatvarač gurtne. 9) Tekstilni dio apsorbira energije. 10) Metalni dio apsorbira energije. 11) Etiketa s oznakom. 12) Elastična traka. 13) Oznaka na kojoj piše "Rest Loop" (Omča za odmor). 14) Oznaka na kojoj je navedeno da se rastezljiva traka ne smije rezati ili ukloniti. 15) Integrirani rotirajući međuelement.

**3.1 - Osnovni materijali.** Pogledajte legendu u općim uputama (paragraf 2.4): 1 (integrirani rotirajući međuelement); 2-13 (sustav za ublažavanje pada); 7-10 (rastezljive sidrišne uzice 2K363GL / 2K373GL / 2K533FA / 2K533HA); 13 (rastezljive sidrišne uzice 2K363HL / 2K373HL / 2K373HM); 7 (šavovi).

#### 4) OZNAKA.

Brojevi/slova bez naslova: Pogledajte legendu u općim uputama (paragraf 5).

**4.1 - Općenito** (Sl. 2). Indikacije: 1; 2; 4; 6; 7; 8; 11; 12; 13; 16; 30) Ilustracija prikazuje ispravno postavljanje; 31) Ilustracija prikazuje ispravan položaj sustava za ublažavanje pada unutar vrećice.

**4.2 - Mogućnost praćenja** (Sl. 2). Indikacije: T2; T3; T8; T9.

#### 5) KOMPATIBILNOST.

Ova proizvod može se koristiti u kombinaciji s penjačkim pojasevima usklađenim sa standardom EN 12277, sponkama tipa K usklađenim sa standardom EN 12275 i kacigama usklađenim sa standardom EN 12492. **Pažnja!** Prisutnost čvorova zavezanih na opremi može ugroziti njezinu snagu (Slika 12.3).

#### 6) KONTROLE.

Pored kontrola naznačenih u daljem tekstu, poštujujte ono što je naznačeno u općim uputama (paragraf 3).

**6.1 Pregled sustava za ublažavanje pada.** Da biste pregledali opremu, morate otvoriti zaštitnu vrećicu i pregledati sadržaj. **Pažnja!** Obratite pažnju kako su tekstilni i metalni elementi sustava za ublažavanje pada postavljeni unutar vrećice i nakon pregleda ih po potrebi namjestite u izvorni položaj. **Pažnja!** Dok ponovno pakirate tekstilni dio unutar vrećice, obratite pažnju da ne napravite čvorovi na zamci (slika 3.3). Prije svake uporabe provjerite je li: zaštitna torbica netaknuta (npr. nema rupa, posjekotina ili prekomjernog habanja) i patent zatvarač radi ispravno; sigurnosna naljepnica i rastezljiva traka je netaknuta; nema prekinutih šavova zbog zaustavljenog pada ili zbog pogrešnog upravljanja sustavom. Tijekom svake uporabe: provjerite je li patent zatvarač zatvoren.

**6.2 Pregled rastezljivih ruku.** Rastegnite elastične ruke kako bi pregledali, po cijeloj dužini, tekstilne dijelove (opće upute / odjeljak 3). Pažljivo pregledajte i ome na krajevima pošto su izložene jačem habanju. Tijekom svake uporabe: izbjegavajte dodirivanje elastičnih ruku s abrazivnim površinama ili oštrim rubovima.

**6.3 - Pregled integriranog rotirajućeg međuelementa (ako je prisutan).** Prije svake uporabe provjerite: da se svi okretni dijelovi glatko vrte bez zaglavljivanja.

**6.4 - Pregled sponki.** Osim ispod opisanih provjera, slijedite sve upute koje se odnose na sponke. Tijekom svake uporabe: provjerite da su sve sponke koje se koriste pravilno zatvorene i da nisu izložene neodgovarajućim opterećenjima (npr. Bočno opterećenje, opterećenje na oštrim rubovima itd.) koje mogu značajno smanjiti njihovo prekidno opterećenje (Slika 1).

#### 7) UPUTE ZA KORIŠTENJE.

Uređaj je prikladan za korištenje od strane osoba teških između 40 kg i 120 kg. Korisnik mora biti težak barem 40 kg bez opreme i ne smije premašivati 120 kg s opremom. Ako korisnikova težina nije unutar naznačenog raspona, komplet za via ferrata možda ispravno apsorbirati energiju pada, s ozbiljnim ili posljedicama opasnim za život. Ako korisnikova težina nije unutar naznačenog raspona, obavezan je istovremeni belaj s užetom iznad (Slika 11.). **Pažnja!** Uvijek se pobrinite da korisnikova glava nije uhvaćena između rastezljivih ruku zbog rizika od davljenja. **Pažnja!** Preporučuje se da djeca i nestručnjaci koriste dodatno uže za belaj odozgo i da se težina rute prilagodi njihovim sposobnostima. **Pažnja!** Nemojte koristiti via ferrata komplet kao sidrenu točku za povezivanje sponki ili za vučenje druge osobe odozgo (Slika 12.2).

**7.1 - Postavljanje.** Nosite penjački pojas (sjedeci pojac, sjedeći pojas s prsnim navezom ili penjački pojas za cijelo tijelo). Pričvrstite via ferrata komplet na omču za belay penjačkog pojasa koristeći omču s čvorom za pojas (Slika 5)

**7.2 - Napredovanje.** Uvijek držite svoje sponke priključene na sigurnosni kabel. U blizini sidrišne točke pomaknite samo jednu po jednu sponku na novi odjeljak kabela (Slika 7). **Pažnja!** Nikad istovremeno ne odspajajte obje sponke i nikad nemojte napredovati samo s jednom sponkom na sigurnosnom kabelu. **Pažnja!** Tijekom korištenja, nemojte ponovno priključivati jednu od dvije rastezljive ruke na penjački pojas jer bi to spriječilo sustav za ublažavanje pada u aktiviranju u slučaju pada (Slika 12.1).

**7.3 - Korištenje omče za odmor** (Slika 8). Uređaj je opremljen omčom od zamke (identificiranom oznakom „Rest loop“), koja je jedina točka za izravnu vezu sa sidrištem (npr. prečka kuka ili kabel via ferrate) na koju se korisnici smiju pričvrstiti i odmarati u slučaju teškog napredovanja. **Pažnja!** Za povezivanje koristite samo karabiner tipa K sukladan standardu EN 12275: nemojte koristiti zamku, sidrišnu uzicu ili komplete karabinera. **Pažnja!** Da biste koristili omču za odmor, nužno je da je barem jedna od ruku via ferrata kompleta pravilno priključena na via ferrata kabel.

**7.4 - Profesionalna/komercijalna uporaba.** Te upute za korištenje treba predati svakom korisniku via ferrata kompleta, uključujući privremenim korisnicima (npr. u slučaju unajmljivanja, tečajeva i slično). **Pažnja!** U općim uputama pogledajte podatke o životnom vijeku opreme.